



2025



Captiva

Manual del propietario

Contenido

Introducción	1
Llaves, puertas y ventanas	3
Asientos y sistemas de sujeción	21
Almacenamiento	49
Instrumentos y Controles	57
Iluminación	87
Sistema de Infoentretenimiento	93
Controles de clima	114
Conducción y funcionamiento	120
Cuidado del vehículo	150
Servicio y mantenimiento	182
Datos técnicos	187
Información al cliente	198
Elaboración de informes sobre defectos de seguridad	203
Índice alfabético	204

Introducción

El vehículo está integrado con tecnologías avanzadas, características de seguridad, características de protección ambiental, y características de economía incrementada de combustible.

Este manual proporciona información necesaria para ayudarlo a conducir su vehículo con seguridad y eficiencia.

La operación inadecuada del vehículo puede causar accidentes y riesgos de lesiones. Cumpla con los requerimientos en las leyes y regulaciones del país. Si estos requerimientos son diferentes a los de este manual, los requerimientos de las leyes y regulaciones deberán prevalecer.

Su distribuidor cuenta con técnicos especializados que pueden realizar el servicio adecuado utilizando partes genuinas de repuesto. Consulte a su distribuidor si el vehículo necesita mantenimiento o reparación.

Mantenga este manual en el vehículo para referencias rápidas. Deje este manual en el vehículo si lo vende.

En el manual, el Centro de Servicio Chevrolet se refiere como distribuidor para abreviar.

Uso de este manual

- El contenido en el inicio del manual y cada sección se utiliza para localizar información específica.
- Para datos direccionales como frente, parte trasera, izquierda y derecha, la dirección de conducción se debe tomar como la parte delantera.
- Es posible que algunas funciones descritas en el manual no estén configuradas para todos los modelos, y el manual puede presentar algunas características que no se encuentran en su vehículo.
- El manual incluye la información más reciente disponible en el momento de la impresión. GM se reserva el derecho de realizar cambios en el producto sin previo aviso después de la impresión del manual. Algunas imágenes del manual son sólo ilustraciones para su referencia.

Peligro, Advertencia, y Precaución

Los mensajes de advertencia presentes en las etiquetas del vehículo y en este manual describen situaciones peligrosas y lo que puede hacerse para evitarlos o reducirlos.

Peligro

El título Peligro indica una situación peligrosa de gran riesgo que, de producirse, ocasionaría lesiones graves o mortales.

Advertencia

Advertencia indica una situación peligrosa que puede ocasionar lesiones graves o mortales.

Precaución

Precaución indica un peligro que puede ocasionar daños materiales o daños al vehículo.

General Motors se reserva los derechos de autor del manual.

Llaves, puertas y ventanas

Llaves y seguros

Llaves	3
Funcionamiento del sistema de entrada sin llave a control remoto (RKE)	4
Seguros de puertas	8

Puertas

Cofre	12
Puerta trasera	13

Espejos exteriores

Espejos eléctricos	14
--------------------------	----

Espejos interiores

Espejo retrovisores interiores	15
--------------------------------------	----

Ventanas

Ventanas eléctricas	15
Viseras	17

Techo

Quemacocos	17
------------------	----

Llaves y seguros

Llaves

Tipo I



Tipo II



Cada nuevo vehículo incluye dos llaves.

Mantenga la placa del número de la llave en un lugar seguro para evitar la creación ilegal de llaves.

Se pueden proporcionar diferentes llaves para diferentes modelos.

No deje la llave en el vehículo. Lleve la llave con usted cuando deje su vehículo.

Si se pierde la llave, visite a su distribuidor.

Tipo desprendible



Primero, gire el interruptor de liberación (1) en la llave y luego extraiga la llave mecánica (2). Coloque la llave mecánica de nuevo después del uso.

Tipo plegable



Presione el botón de liberación (1), y la llave mecánica (2) saldrá automáticamente.

Pliegue la llave mecánica después del uso.

Recordatorio de llave insertada, si está equipado.

Si se abre la puerta del conductor cuando la llave de ignición está en la posición de BLOQUEO y no se abre, sonará una campanilla para recordarle que lleve la llave con usted cuando abandone el vehículo.

Funcionamiento del sistema de entrada sin llave a control remoto (RKE)**Desbloqueo remoto de puerta**

La distancia efectiva del transmisor RKE es aproximadamente 15 m sin obstrucciones. Cuando la llave está en la ignición o ENGINE START STOP está en ACC u ON, el transmisor RKE no funciona.

🔒: Presione una vez para bloquear todas las puertas después de que se cierren todas las puertas; las luces de advertencia de peligro destellarán dos veces, y el vehículo se encuentra en estado antirrobo.

: Presione para desbloquear todas las puertas; las luces de advertencia de peligro destellarán una vez y se liberará el estado antirobo.

: Presione y sostenga durante aproximadamente dos segundos; abra la puerta trasera.

El rango de operación del transmisor RKE puede variar debido a razones ambientales. Las señales de interferencia de radio y las barreras afectarán las funciones del transmisor RKE.

Localización de vehículo

Presione  dos veces para activar la función de localización del vehículo. Las luces de advertencia del vehículo parpadearán.

Descenso remoto de ventana

Presione y sostenga  durante unos dos segundos para bajar todas las ventanas automáticamente.

Cierre remoto de quemacocos panorámico

Cuando el vehículo esté bloqueado, pero el quemacocos panorámico se deje abierto, presione el botón  durante dos segundos para cerrar el quemacocos y la visera.

Activación de bloqueo de puerta y modo antirobo



1. Cierre todas las ventanas.
2. Gire la llave de ignición a LOCK (bloqueo) y extraiga la llave su la llave mecánica está configurada.
3. Todos los pasajeros salen del vehículo.
4. Cerrar todas las puertas y el cofre.
5. Oprima y libere  en el transmisor RKE. Todas las puertas se cerrarán. Las luces de advertencia de peligro parpadearán dos veces y se activará el inmovilizador.

Si está equipado con la función ENGINE START STOP, sólo cuando el interruptor de ignición está en la posición LOCK (bloqueo), el transmisor RKE puede activar el sistema inmovilizador.



El modo antirobo debe activarse con el transmisor RKE.

- Sonido de advertencia
Bajo el estado antirobo, cuando no está presionado  en el transmisor RKE y cualquier puerta o la puerta trasera se abre de manera anormal (incluyendo el uso

de una llave), el sistema hará que las luces de advertencia de peligro parpadeen y emita un sonido de advertencia.

- Para detener el sonido de advertencia
Presione y sostenga , , o  en el transmisor RKE durante aproximadamente dos segundos o gire la llave a la posición ON para detener el sonido de advertencia; de lo contrario, el sonido de advertencia se detendrá automáticamente después de 30 segundos, y el modo antirobo se activará nuevamente. Si el sistema falla en hacerlo, pida a su distribuidor que revise el sistema.

Desbloqueo de puerta y liberación de modo antirobo

1. Presione  en el transmisor RKE una vez.
 - Todas las puertas se desbloquean.
 - Las luces de advertencia de peligro parpadean una vez.
 - Se libera el estado antirobo.
2. Presione y mantenga presionado  por dos segundos.
 - La puerta trasera está abierta.

- Las luces de advertencia de peligro parpadearán una vez.
- Se libera el estado antirrobo.

Alarma de función de bloqueo

El claxon emitirá tres bips y las luces de advertencia de peligro parpadearán tres veces para indicar que las puertas no se bloquean correctamente si se presiona el botón de bloqueo remoto o si se realiza un bloqueo pasivo cuando no se cumplen las condiciones de bloqueo de la puerta. Estas situaciones incluyen:

- Hay una puerta que no está cerrada (incluyendo la puerta trasera).
- El bloqueo de puerta está bajo protección térmica.
- El interruptor de ignición no está en la posición LOCK (bloqueo).
- El sistema de entrada pasiva (si está configurado) detecta una llave legal en el vehículo.



Advertencia

Nunca deje a un niño, adulto minusválido o mascota solo en un vehículo, especialmente con las ventanas cerradas en clima tibio o cálido.

Pueden verse expuestos al calor extremo y sufrir lesiones permanentes o incluso fatales debido a la insolación.

Bloqueo automático de puerta

Cuando todas las puertas están cerradas y la velocidad del vehículo excede los 10 km/h, todas las puertas se bloquearán automáticamente.

Re-bloqueo automático

Si la llave no está en la ignición, el vehículo activará el re-bloqueo si la alarma está desarmada, pero ninguna de las puertas o la puerta trasera se abre dentro de los 30 segundos posteriores a que el vehículo se encuentre en estado de armado con éxito.

Desbloqueo de ignición apagada

Cuando las puertas están bloqueadas, se desbloquearán automáticamente si la ignición se gira desde la posición ON a la posición ACC o LOCK.

Transmisor RKE

Cada transmisor RKE tiene su propio código electrónico para prevenir que las puertas se abran con otros transmisores RKE.

Si pierde o le roban un transmisor RKE, comuníquese con su distribuidor para comprar uno nuevo lo antes posible. Si necesita reemplazar uno o más transmisores RKE, lleve el transmisor RKE existente cuando vaya al distribuidor. Cuando el distribuidor iguale el transmisor RKE para su reemplazo, el transmisor RKE existente también deberá coincidir con el nuevo código. Después de codificar electrónicamente el nuevo transmisor RKE, el transmisor RKE perdido no desbloqueará su vehículo. Para llaves Tipo I, se pueden configurar tres transmisores como máximo cada vez; para llaves Tipo II y III, se pueden configurar cuatro transmisores como máximo cada vez.

Función de paro automático de transmisión de señal de transmisor RKE

El transmisor RKE tiene la función de paro automática de transmisión de señal que puede evitar la pérdida innecesaria de la batería causada por un funcionamiento incorrecto y otras razones.

Si se presiona cualquier botón en el transmisor RKE durante 10 segundos o más, el transmisor RKE dejará de transmitir señales automáticamente.

Si se libera el botón, la función de paro automático de transmisión de señal se desactiva.

Se producirá una falla si el transmisor RKE no puede funcionar normalmente. Puede ser causada por las siguientes razones:

- Fuera de rango de operación de transmisor RKE
- Batería de transmisor RKE excesivamente baja
- Interferencia causada por el ambiente externo y otras señales de radio de alta potencia, como la estación base y la torre de lanzamiento
- Bloqueo de señal por otras barreras

Entrada pasiva

Si está equipado, el Arranque pasivo de entrada pasiva (PEPS) le permite bloquear o desbloquear las puertas tomando el transmisor RKE dentro de un cierto rango de las puertas delanteras o la puerta trasera. Puede bloquear o desbloquear de forma remota sin sacar la llave de su bolsillo.



Cuando las puertas están bloqueadas y el interruptor de ignición está en la posición de BLOQUEO, coloque la llave dentro de 1.2 m de la manija de la puerta delantera. Presione el botón en a manija, y el sistema certificará con la llave. Una vez certificado con éxito, el sistema desbloqueará todas las puertas. Las luces de advertencia de peligro parpadean una vez.

Si la batería del transmisor RKE está baja, la función de bloqueo/entrada pasiva puede fallar. Puede utilizar la llave mecánica para bloquear/desbloquear las puertas. Por favor cambie la batería del transmisor RKE lo antes posible.

Bloqueo pasivo

Cuando todas las puertas están cerradas y el interruptor de ignición está en la posición de BLOQUEO, coloque la llave dentro de 1.2 m de la manija de la puerta delantera. Presione el botón en a manija, y el sistema certificará con la llave. Una vez certificado con éxito, el sistema bloqueará todas las puertas. Las luces de advertencia de peligro parpadean dos veces.

El sistema enviará un aviso de advertencia, el claxon emitirá tres bips y las luces de advertencia de peligro parpadearán tres veces para indicar que las puertas no están bloqueadas cuando presiona el botón en la manija de la puerta en las siguientes situaciones:

- Hay una puerta que no está cerrada.
- El interruptor de ignición no está en la posición LOCK (bloqueo).

- Hay una llave en el vehículo.
Revise una por una, y después vuelva a bloquear.

Desbloqueo/bloqueo pasivo de la puerta trasera

Desbloqueo pasivo

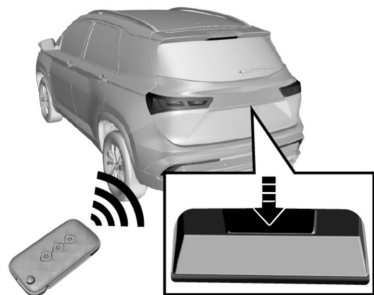

Cuando las puertas están bloqueadas y el interruptor de ignición está en la posición de BLOQUEO, coloque la llave dentro de 1.2 m de la puerta trasera. Presione el interruptor de liberación de la puerta trasera y el sistema certificará con la llave. Una vez que se haya certificado con éxito, el sistema desbloqueará la puerta trasera y ésta se abrirá.

Si las puertas ya están desbloqueadas, la puerta trasera se puede abrir presionando el interruptor de liberación de la puerta trasera directamente.

Bloqueo pasivo

Si las puertas están bloqueadas, cuando la puerta trasera está cerrada, el sistema buscará automáticamente una llave legal en el vehículo. Si no hay una llave legal en el vehículo, la puerta trasera se bloqueará automáticamente. Las luces de advertencia de peligro parpadean dos veces. Si hay una llave en el vehículo, el sistema enviará un aviso de advertencia, el claxon emitirá tres bips y las luces de advertencia de peligro parpadearán tres veces; las cuatro puertas laterales se desbloquearán automáticamente. Retire la llave del vehículo y vuelva a cerrar las puertas.

Reemplazo de la batería

La batería de litio del transmisor RKE durará aproximadamente dos años. No se puede cargar. Consulte a su distribuidor para una nueva batería, tipo CR2032.

Para asegurar el funcionamiento normal del transmisor RKE

- Evite tirar el transmisor RKE.
- No coloque ningún objeto pesado sobre el transmisor RKE.
- Asegúrese que el transmisor RKE esté lejos del agua o de la luz solar directa. Si el transmisor RKE se moja, séquelo con un trapo suave.

Seguros de puertas

Bloqueo y desbloqueo externo de puerta

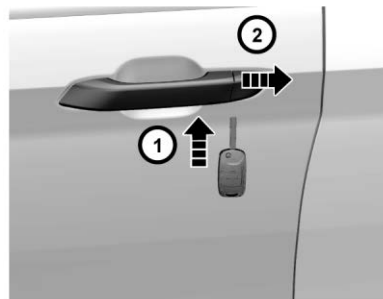

El orificio de la cerradura en la manija externa de la puerta delantera izquierda está oculto debajo de la cubierta de la moldura. La cubierta de moldura debe retirarse primero si se usa la

llave para abrir la puerta. Esta forma de abrir la puerta ocurriría si el transmisor RKE se pierde o se queda sin energía.

Debajo de la cubierta de la moldura, hay un pequeño orificio. Inserte la llave en el orificio y presione hacia adentro (1); al mismo tiempo, levante la cubierta de la moldura hacia afuera para retirar la cubierta (2).

Para instalar, presione la cubierta de moldura hacia adentro para asegurarla.

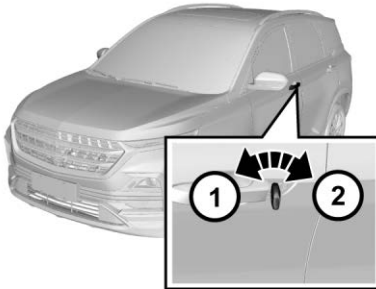



Para bloquear una puerta desde el exterior con una llave, inserte la llave y gírela en sentido de las manecillas del reloj (2). Gire la llave en sentido contrario a las manecillas del reloj para desbloquear la puerta (1).

Precaución

No deje a niños o mascotas solos en el vehículo. Esto puede resultar en lesiones graves o la muerte. Los niños podrían operar las ventanas eléctricas y otros botones o provocar el movimiento del vehículo. No deje a niños junto con la llave en el vehículo. Todos estos comportamientos pueden resultar en lesiones serias o la muerte.

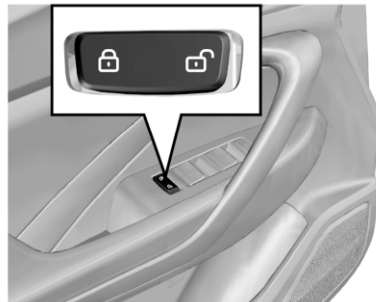
Bloqueo y desbloqueo interno de puerta



Para bloquear las puertas desde el interior, presione  en el interruptor de bloqueo de la puerta central.

Para desbloquear las puertas desde el interior, presione  en el interruptor de bloqueo de la puerta central.

Si el indicador del botón de bloqueo está encendido, significa que las puertas están bloqueadas; si el indicador está apagado, significa que las puertas están desbloqueadas.

Cuando deje el vehículo desatendido, debe bloquear todas las puertas y la puerta trasera y llevar la llave con usted. Si las puertas y la puerta trasera se dejan desbloqueadas, el vehículo puede ser robado.

Estacione su vehículo en un lugar con vigilancia. Para evitar pérdidas, no deje objetos de valor en un vehículo desatendido.

Abertura externa/interna de puerta



Para abrir las puertas desde adentro o afuera, primero abra las puertas y jale las manijas de las puertas internas o externas.

Cuando las puertas estén bloqueadas, jale la manija interna de la puerta dos veces para abrirla.

Un niño debe sentarse en el asiento trasero con un sistema de retención adecuado, y la puerta debe cerrarse con el bloqueo de seguridad para niños.

Si hay ruido al abrir/cerrar puertas o al conducir, aplique grasa lubricante en los cierres y bisagras de la puerta.

Método de bloqueo de puerta en caso de falta de energía del vehículo

El sistema de bloqueo de la puerta central no funcionará si se produce una interrupción de energía del vehículo, como una batería descargada. Si esto sucede, bloquee cada puerta manualmente.

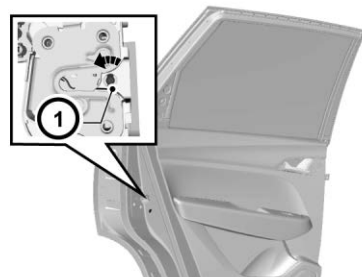

Abra la puerta delantera derecha y las dos puertas traseras para tener acceso a las perillas de bloqueo de la puerta (1).

Gire las perillas hacia afuera con una llave y cierre las puertas. Jale las manijas externas para asegurarse que las puertas estén bloqueadas. Jale la manija interna una vez primero para abrir la puerta.

Para la puerta delantera izquierda, inserte la llave en la manija de la puerta externa y gire la llave en sentido de las manecillas del reloj para bloquear la puerta. Consulte "Bloqueo y desbloqueo externo de puerta" anteriormente en esta sección.

Bloqueo de seguridad para niños



Las puertas traseras están equipadas con bloqueos de seguridad para niños.

Los bloqueos de seguridad para niños evitan que los pasajeros, especialmente los niños, jalen la manija de la puerta para abrir la puerta trasera.

Para activar el bloqueo de seguridad para niños:



1. Abra la puerta trasera en la que desea poner el seguro.
2. Encuentre el orificio de bloqueo de seguridad para niños en el borde de la puerta y cerca de la posición intermedia.
3. Inserte la llave y gírela en el sentido de las manecillas del reloj hasta la posición de bloqueo (2).

Cuando el bloqueo de seguridad para niños está activado, necesitará jalar la manija externa de la puerta para abrirla. Para desactivar el bloqueo de seguridad para niños, inserte la llave y gírela en sentido contrario a las manecillas del reloj a la posición de desbloqueo (1).

Los bloqueos de seguridad para niños de las dos puertas traseras funcionan por separado y se deben activar manualmente.

Precaución

Cuando el bloqueo de seguridad para niños esté en la posición LOCK (bloqueo), no jale la manija de la puerta dentro del vehículo; de lo contrario, la manija se puede dañar.

Sistema central de bloqueo de puertas

El sistema central de bloqueo de puertas le permite bloquear y desbloquear todas las puertas con el transmisor RKE o el interruptor del sistema central de bloqueo de puertas desde el interior.

Protección térmica de bloqueo de puerta

Si las puertas se desbloquean/bloquean 10 veces o más en ocho segundos, las cerraduras no podrán abrirse durante 10 segundos para protegerlas.

Puertas

Cofre

Abrir el cofre del motor

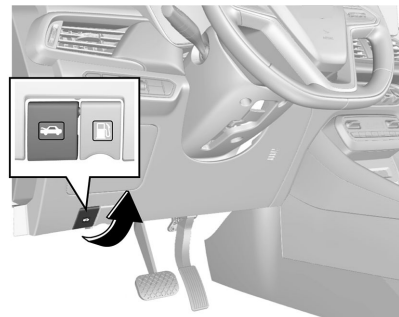

1. Jale la manija de liberación del cofre del motor.

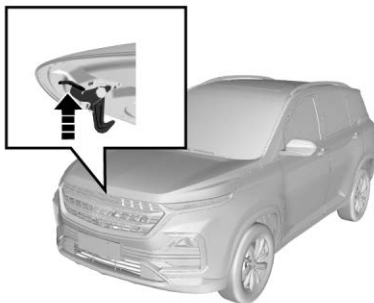

2. Después de abrir el cofre ligeramente, estire su mano hacia el borde delantero inferior del cofre. Jale la manija de liberación del cofre del motor hacia arriba para abrir el cofre completamente.



3. Separe la varilla de soporte del cofre del motor de la abrazadera de fijación. Conecte el extremo libre de la varilla de soporte en la ranura.

Cierre de cofre del motor

1. Sostenga el cofre para evitar que se cierre, y retire la varilla de soporte de la ranura. Después, coloque la varilla en la abrazadera de fijación.
2. Asegúrese que las manos u otras partes del cuerpo estén alejadas del compartimiento del motor, el cofre y los bordes de la carrocería del vehículo.

- Baje lentamente el cofre y suéltelo cuando el borde frontal del cofre esté a unos 30 cm de la posición cerrada.
- Siempre conforme que el cofre el motor esté bloqueado en su lugar.

Precaución

Se deben observar las siguientes precauciones:

- Antes de conducir, jale el borde delantero del cofre del motor para asegurarse que el cofre del motor esté bloqueado firmemente.
- No jale la manija de liberación del cofre del motor cuando el vehículo esté en movimiento.
- No conduzca el vehículo con el cofre abierto. Un cofre abierto obstruirá la visión del conductor.

Conducir con el cofre abierto podría provocar colisiones que dañarán su vehículo y otras propiedades y causarán fatalidades.

Puerta trasera

Interruptor de liberación de puerta trasera

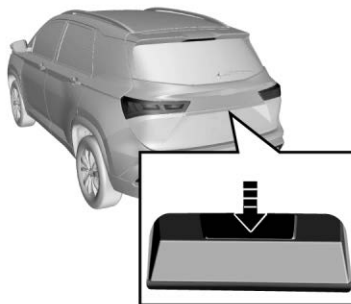

El interruptor de liberación de la puerta trasera está arriba de la manija de liberación de la puerta trasera.

Antes de conducir, asegúrese que la puerta trasera esté cerrada y bloqueada.

Precaución

Conducir con una puerta trasera abierta y no segura puede provocar daños a los componentes de la puerta trasera eléctrica.

Abertura de puerta trasera

La puerta trasera se puede abrir de tres maneras:

- Primero desbloquee las puertas y luego presione el interruptor de liberación de la puerta trasera.
- Presione el botón de apertura de la puerta trasera  en el transmisor RKE durante unos dos segundos.
- Para vehículos equipados con sistema de arranque pasivo de entrada pasiva (PEPS), presione el interruptor de liberación de la puerta trasera.

Advertencia

Usted y otras personas podrían sufrir lesiones si se atraviesan en el recorrido de la puerta trasera eléctrica. Al abrir o cerrar la puerta trasera, cerciórese de que no haya nadie en el recorrido de la misma.

Para bloquear la puerta trasera, ciérrela antes de bloquearla. Asegúrese que no haya nadie cerca del rango de cierre de la puerta trasera.

Abertura de la puerta trasera desde el interior del compartimiento de equipaje

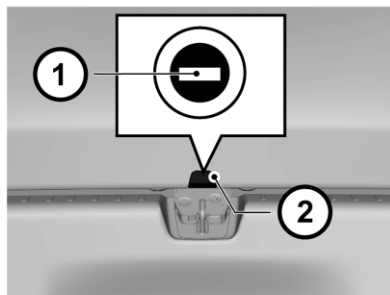

Si no se pueden realizar otros métodos de apertura de la puerta trasera, la puerta trasera se puede abrir temporalmente:

1. Pliegue los respaldos de los asientos traseros, para tener acceso al compartimiento de equipaje.
2. Levante la cubierta de la moldura (2) fuera del bloqueo de la puerta trasera para tener acceso a la perilla ranurada (1).
3. Inserte un destornillador o una llave en la ranura y gire la perilla en sentido de las manecillas del reloj para abrir la puerta trasera.

Espejos exteriores

Espejos eléctricos

Espejo retrovisor exterior

Verifique el campo visual de todos los espejos retrovisores antes de conducir.

Ajuste de espejo retrovisor exterior

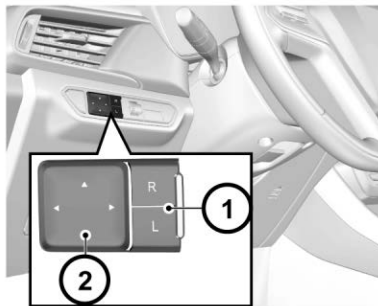

El interruptor de ajuste del espejo retrovisor exterior eléctrico se encuentra en el lado izquierdo del tablero de instrumentos.

Para ajustar el espejo retrovisor exterior:

1. Seleccione el espejo retrovisor que se va a ajustar. Presione L o R en el interruptor selector (1) para ajustar el espejo retrovisor exterior izquierdo o derecho.
2. Pulse los botones \triangle (2) para ajustar el espejo retrovisor seleccionado hacia arriba, hacia abajo, hacia la izquierda y hacia la derecha.
3. Regrese el interruptor selector a la posición original.

Plegables

Para garantizar la seguridad de un peatón, el espejo retrovisor exterior se puede plegar hacia adelante o hacia atrás desde su posición de montaje normal con suficiente fuerza de impacto. Se puede mover y restablecer manualmente.

Descongelamiento de espejo retrovisor exterior

El espejo retrovisor exterior de algunos modelos está configurado con una función de descongelamiento. Presione el botón de descongelamiento trasero en el tablero de control del A/C para descongelar. Consulte el contenido del botón de descongelamiento trasero en *Sistemas de control de clima* ⇨ 114.

Espejos interiores

Espejo retrovisores interiores

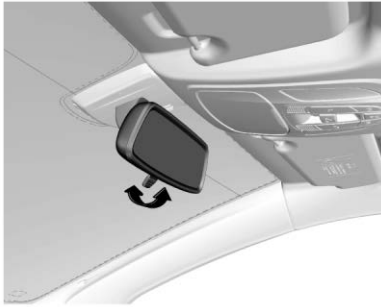

Ajuste el espejo retrovisor interior a un ángulo apropiado manualmente. El espejo retrovisor interior de algunos modelos tiene una función antirreflejo que puede reducir el brillo de los vehículos que se encuentran detrás por la noche. Jale el interruptor en la parte inferior del espejo retrovisor hacia adelante para activar el modo antirreflejo. Recuerde regresar el interruptor para su uso durante el día.

El modo antirreflejo reducirá la claridad de la visión detrás del vehículo. Conduzca cuidadosamente.

Ventanas

Ventanas eléctricas

Cuando el interruptor de ignición está en la posición ON, puede controlar la ventana eléctrica con el interruptor de la ventana eléctrica en el tablero del descansabrazos de la puerta. También puede usar el interruptor combinado en el lado del conductor para controlar otras ventanas eléctricas. Las ventanas también se pueden controlar con los interruptores de la ventana eléctrica dentro de los 30 segundos posteriores a que se gire el interruptor de ignición de la posición ON a la posición ACC o LOCK o se extraiga la llave.

Precaución

Los niños pueden quedar atrapados por las ventanas eléctricas cuando las operan.

- No deje la llave o niños desatendidos en el vehículo.

El funcionamiento incorrecto de las ventanas eléctricas puede provocar lesiones.

Interruptor de ventana eléctrica

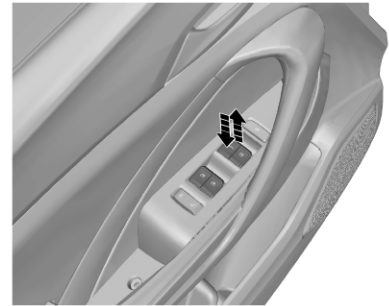

Para subir la ventana, levante el interruptor.

Para bajar la ventanilla, oprima el interruptor.

Cuando la ventana alcance la posición deseada, libere el interruptor.

Asegúrese que sus manos y cualquier otra parte del cuerpo, así como las de otras personas, estén completamente alejadas de una ventana eléctrica para no quedar atrapada por una ventana en movimiento.

Ventana eléctrica del lado del conductor — Descenso de un botón

La ventana eléctrica del lado del conductor tiene la función de descenso con un solo botón. Presione el interruptor hacia abajo y libere, y la ventana descenderá a la posición completamente abierta automáticamente. Para detener el descenso de la ventana, jale el botón hacia arriba y libérela.

Ventana eléctrica del lado del conductor — Cierre de un botón

La ventana eléctrica del lado del conductor de algunos modelos tiene la función de cierre con un solo botón. Para cerrar la ventana, jale el interruptor hacia arriba y libérela hacia arriba, la ventana se cerrará automáticamente en la posición completamente cerrada. Para detener el cierre de la ventana, presione el botón y libérela.

Ventana eléctrica del lado del conductor — Función anti-pellizco

La ventana eléctrica con cierre de un botón también tiene la función anti-pellizco para reducir las lesiones por pellizco. La ventana eléctrica descenderá automáticamente por cualquier obstrucción.

Descenso remoto de ventana eléctrica

Mantenga presionado  en el transmisor RKE durante unos dos segundos para bajar todas las ventanas.

Ventana eléctrica del lado del conductor — Inicialización

La ventana del lado del conductor puede perder las funciones de cierre y descenso de un botón en algunos casos, como la conexión de la batería después de la desconexión. Si esto sucede, inicialice las ventanas.

Primero, jale hacia arriba el interruptor del lado del conductor hasta que la ventana esté completamente cerrada, y continúe jalando hacia arriba el interruptor durante al menos cinco segundos y libérela. Ahora la inicialización está completa. Si la función de cierre o descenso de un botón aún no está disponible después de la inicialización, consulte a su distribuidor.

Botón de bloqueo de ventana eléctrica



El botón de bloqueo de la ventana eléctrica puede bloquear los interruptores de la ventana eléctrica del lado del pasajero delantero y de la ventana trasera. Presione el botón, y otros interruptores de la ventana eléctrica se bloquean. Las ventanas sólo se pueden operar con el tablero de control de la ventana del lado del conductor.

Presione el botón una vez más, y el bloqueo se puede liberar.

Precaución

Los niños podrían operar las ventanas eléctricas y quedar atrapados por las ventanas, resultando en lesiones serias.

Use el bloqueo de ventanas eléctricas cuando viajen niños en los asientos traseros.

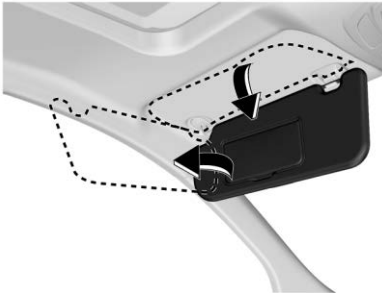
Viseras

Su vehículo está configurado con una visera que puede reducir el brillo en los asientos delanteros del lado del conductor y del pasajero.

La visera se puede mover hacia arriba, hacia abajo y a los lados. Dependiendo de la configuración, la visera puede estar equipada con un bolsillo de almacenamiento y un espejo de vanidad.

Pasamanos auxiliares

Sobre la puerta del lado del pasajero delantero y las puertas traseras, está instalado un pasamanos auxiliar. El pasamanos de algunos modelos está equipado con un gancho para ropa.

El pasamanos auxiliar es conveniente para que los pasajeros entren y salgan del vehículo. Los pasajeros también pueden sujetar el

pasamanos para ayudar a mantener la posición sentada cuando la velocidad del vehículo es rápida.

Mientras usa el pasamanos auxiliar, sosténgalo hacia abajo. Cuando se libere, regresará automáticamente.

Techo**Quemacocos****Si está equipado**

Cuando el interruptor de ignición está en la posición ON, se puede operar el quemacocos eléctrico.

⚠ Advertencia

Se debe observar lo siguiente:

- No saque ninguna parte de su cuerpo u objetos del quemacocos.
- Asegúrese que no haya ningún objeto dentro o fuera del quemacocos antes de cerrarlo.
- No coloque objetos pesados sobre o alrededor del quemacocos.

(Continúa)

Advertencia (Continúa)

- Asegúrese que no haya ningún objeto en el exterior del quemacocos.
- Cierre completamente el quemacocos cuando deje el vehículo desatendido.

Todos los pasajeros deben usar los cinturones de seguridad, ya sea que el quemacocos esté abierto o cerrado, como en otras situaciones. La violación de los asuntos anteriores causará lesiones graves o daños al vehículo.

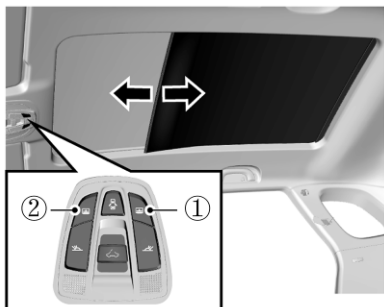
Parasol

Presione el interruptor para abrir o cerrar la visera, deslizar para abrir o cerrar la visera, y libere el interruptor cuando llegue a la posición deseada. También puede presionar el interruptor una vez rápidamente, y la visera se abrirá o cerrará automáticamente.

Quemacocos panorámico

El quemacocos panorámico está compuesto de partes delanteras y trasera, la parte delantera se puede inclinar y deslizar, y la parte trasera se fija.

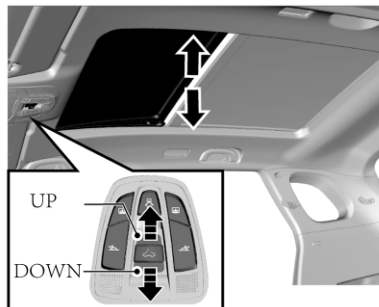
Inclinación de quemacocos

El quemacocos se puede inclinar en la parte delantera.

- Para abrir el quemacocos en ángulo, cuando el quemacocos esté en la posición completamente cerrada, presione el interruptor del quemacocos hacia atrás y libere el interruptor cuando alcance la posición deseada. Si desea inclinar y abrir completamente el quemacocos, presione y sostenga el interruptor, y libere el interruptor después que el quemacocos deje de moverse.
- También puede presionar el interruptor del quemacocos hacia atrás una vez rápidamente, y el quemacocos se inclinará automáticamente para abrirse. Si desea cerrar el quemacocos inclinado, presione el interruptor del quemacocos hacia adelante y libérela cuando llegue a la posición deseada. Si desea cerrar completamente el quemacocos, libere el interruptor después que el quemacocos deje de moverse. También puede presionar el interruptor del quemacocos hacia adelante una vez rápidamente, y el quemacocos se cerrará automáticamente.

Quemacocos deslizable

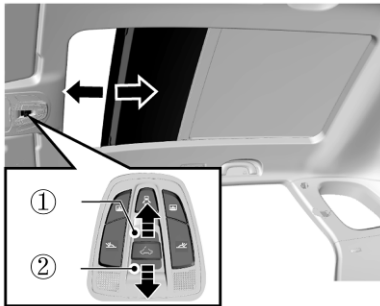

El quemacocos se puede abrir deslizando hacia atrás después de abrirse inclinado completamente.

- Para abrir deslizando el quemacocos, presione el interruptor del quemacocos hacia atrás y libere el interruptor cuando alcance la posición deseada. También puede presionar el interruptor del quemacocos hacia atrás una vez rápidamente, y el quemacocos se deslizará automáticamente para abrirse.
- Si desea deslizar el quemacocos para cerrar, presione el interruptor del quemacocos hacia adelante y libérela cuando llegue

a la posición deseada. Si desea cerrar completamente el quemacocos, libere el interruptor después que el quemacocos deje de moverse. También puede presionar el interruptor del quemacocos hacia adelante una vez rápidamente, y el quemacocos se deslizará automáticamente para cerrar.

Abertura o cierre de un botón del quemacocos

Cuando opere el interruptor del quemacocos, presione el interruptor una vez rápidamente, y el quemacocos se puede cerrar o abrir automáticamente.

En el proceso de apertura, presione el interruptor hacia atrás una vez rápidamente para inclinar para abrir, y presione de nuevo para deslizar para abrir.

En el proceso de cierre, presione el interruptor hacia adelante una vez rápidamente para cerrarlo automáticamente por completo.

En el proceso de apertura o cierre automático, si necesita detenerlo, sólo presione el interruptor.

Función anti-atrapamiento de quemacocos

El quemacocos se retraerá para evitar atrapamiento cuando entra en contacto con ciertos obstáculos rígidos (como el brazo y la cabeza) en su proceso de cierre con un solo botón.

Abertura y cierre remoto de ventanas

Presione el botón de desbloqueo/botón de bloqueo en el control remoto durante aproximadamente dos segundos, y la visera y el quemacocos se abrirán/cerrarán automáticamente por completo.

Programación de inicialización de quemacocos

El quemacocos o la visera puede perder su función de apertura o cierre con un solo botón en algunos casos, como el reemplazo del motor o la ventana del quemacocos. En el caso de una interrupción de este tipo, la programación de inicialización del quemacocos o visera se realizará primero. El método es el siguiente: opere el quemacocos o visera hasta que se cierre por completo, presione el interruptor del quemacocos durante aproximadamente diez segundos o presione el botón de cierre

de la visera durante aproximadamente diez segundos, y escuche el sonido de operación del mecanismo del quemacocos para completar la programación de inicialización del quemacocos o visera. Si la función de abertura o cierre con un solo botón todavía no está disponible después de la programación de inicialización, se recomienda conducir hasta el distribuidor más cercano para su revisión y reparación.

Función de demora de llama

Dentro de 30 segundos de apagar el vehículo, el quemacocos y la visera se pueden cerrar presionando el botón, pero no se pueden abrir.

Función de enlace

La función de enlace del quemacocos y la visera permite a los pasajeros del vehículo ver la posición de la ventana del quemacocos cuando el quemacocos está abierto. Para evitar que los pasajeros olviden cerrar el quemacocos cuando salgan del vehículo. Cuando la visera del quemacocos está completamente cerrada, si presiona el interruptor del quemacocos hacia atrás y lo sostiene, la visera operará hasta la posición media junto con éste. Cuando el botón se libere durante una presión prolongada, la ventana se detendrá de inmediato, y la visera se detendrá cuando llegue a la posición

media. Cuando el vidrio del quemacocos está completamente abierto, si presiona y sostiene el botón de cierre de la visera, la ventana se cerrará junto a ésta. Cuando libere el botón durante una presión prolongada, la ventana dejará de operar, y la visera dejará de operar (cuando no alcance la posición media) o regresará a la posición media (después de la posición media).

Asientos y sistemas de sujeción

Cabeceras

Cabeceras 21

Asientos delanteros

Posición del asiento 22

Ajuste del asiento 23

Asiento central 24

Respaldos reclinables 26

Asientos Traseros

Asientos Traseros 27

Cinturones de seguridad

Cinturones de seguridad 28

Cinturón de seguridad de tres puntos 29

Uso del cinturón de seguridad durante
el embarazo 32

Sistema de bolsas de aire

Sistema de bolsas de aire 32

¿En dónde están las bolsas de aire? 33

¿Cuándo se debe inflar una bolsa de aire? .. 34

¿Qué provoca que se infle una bolsa de
aire? 35

¿Cómo se activa una bolsa de aire? 35

¿Qué observará después de que se infle
una bolsa de aire? 35

Restricciones para niños

Bebés y niños pequeños 40

Sistemas de Restricción para Niños 41

Sistemas de Restricción para Niños
ISOFIX 47

Cabeceras

Posición

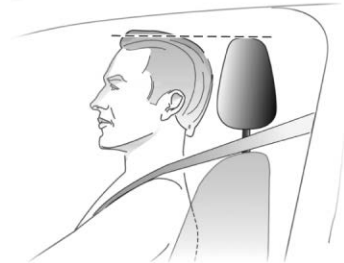

La posición media de la cabecera debe estar en la misma línea horizontal que los ojos del ocupante. Para las personas altas, si el punto anterior no se puede cumplir, la cabecera debe ajustarse a la posición más alta; para personas más bajas, la cabecera debe ajustarse a la posición más baja.

⚠ Peligro

Existe una mayor probabilidad que los ocupantes sufran una lesión de cuello/columna en un accidente con cabeceras que no estén instaladas y ajustadas adecuadamente. No ponga el vehículo en movimiento hasta que las cabeceras para todos los ocupantes estén instalados y ajustados de manera adecuada.

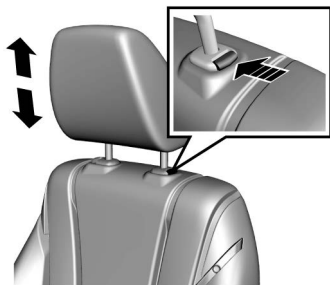
Regulación de altura

Para ajustar la cabecera hacia arriba, jale la cabecera hacia arriba hasta una posición adecuada y ajústela. Para mover la cabecera a su posición original, mantenga presionado el interruptor de liberación.

Para ajustar la cabecera hacia abajo, mantenga presionado el interruptor de liberación y empuje la cabecera hacia abajo hasta la posición adecuada; después, libere el interruptor de liberación para el ajuste.

⚠ Advertencia

Para evitar lesiones, no empuje la cabecera con demasiada fuerza mientras el dedo está en el interruptor de liberación.

Asientos delanteros
Posición del asiento.

- Cuando se siente en el asiento, coloque su cadera lo más cerca posible del respaldo. Ajuste la distancia entre el asiento y el pedal para hacer que su pierna se doble ligeramente al presionar el pedal. Mueva el asiento del lado del pasajero debe deslizarse lo más atrás posible.
- Cuando se siente en el asiento, haga que sus hombros se apoyen en el respaldo lo más atrás posible. Recline el respaldo del asiento para que pueda alcanzar el volante mientras dobla ligeramente el brazo. Mantenga los hombros apoyados

contra el respaldo mientras gira el volante. El respaldo no se deberá inclinar excesivamente hacia atrás. El ángulo del respaldo no debe ser mayor a 25 grados.

- Ajuste la altura del asiento para que se puedan ver todas las pantallas y controles.

Los muslos deben descansar cómodamente en el asiento.



Advertencia

Puede perder el control del vehículo si intenta ajustar el asiento del conductor mientras el vehículo está en movimiento. Ajuste el asiento del conductor sólo cuando el vehículo no se está moviendo.

Ajuste del asiento

Tipo de ajuste manual de posición del asiento



Jale hacia arriba la palanca de ajuste en la parte inferior delantera del asiento para ajustar el asiento hacia adelante o hacia atrás. Libere la palanca después de ajustar el asiento en una posición adecuada.

Intente deslizar el asiento hacia adelante y hacia atrás para asegurarse que el asiento esté bloqueado en una posición adecuada.

Tipo de ajuste eléctrico de posición del asiento

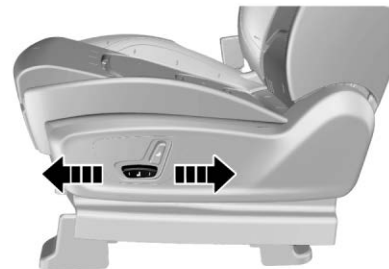

El interruptor de ajuste eléctrico está en el lado exterior del asiento. Presione el interruptor hacia adelante o hacia atrás, y el asiento se moverá hacia adelante o hacia atrás según corresponda. Libere el interruptor cuando alcance una posición adecuada.

Si el asiento no se mueve cuando se presiona el interruptor, es posible que el asiento ya se encuentre en la posición límite delantera o trasera, o que la batería del vehículo esté descargada. Revisar para confirmar.

Nunca gire el interruptor con fuerza para evitar dañarlo.

Ajuste de altura manual del asiento



Gire la manija del lado exterior del asiento hacia arriba o hacia abajo hasta que el asiento se ajuste a la altura deseada. Siéntese en el asiento antes del ajuste; de lo contrario, el dispositivo de ajuste podría dañarse.

Ajuste de altura eléctrico del asiento



Como se muestra en la figura, gire el interruptor de ajuste de altura en el lado exterior del cojín del asiento, y libere el interruptor después de ajustar el asiento a la altura adecuada.

El asiento eléctrico del lado del pasajero delantero no se puede ajustar hacia arriba o hacia abajo.

Asiento central

Asiento central (sólo modelo de 7 asientos)

Plegue de asiento de fila central de asiento derecho hacia el frente

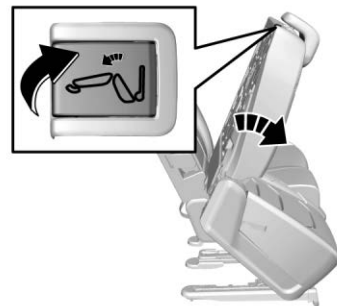

Para modelos de 7 asientos, siéntese en el asiento trasero, ingrese al vehículo desde la puerta trasera derecha. Doble el asiento derecho de la fila central hacia adelante primero para dejar espacio para llegar al asiento trasero.

Para plegar el asiento de la fila central derecha hacia adelante:

Jale hacia arriba la palanca de liberación cerca de la cabecera, doble y mueva el asiento hacia adelante. Para recuperar, empuje el asiento hacia atrás para ajustarlo. Intente mover el asiento para revisar si está bloqueado.

La fila central izquierda no se puede doblar hacia adelante. Por lo tanto, para sentarse en la fila trasera, no ingrese al vehículo desde la puerta trasera izquierda, si no por la puerta trasera derecha.

Ajuste de posición del asiento



Para ajustar el asiento hacia adelante o hacia atrás, levante la palanca de ajuste en la parte inferior delantera del asiento. Libere la palanca después de ajustar el asiento en una posición adecuada.

Intente mover el asiento para revisar si está bloqueado.

Ajuste y pliegue de respaldo de asiento



El ángulo del respaldo del asiento es ajustable.

Primero sostenga el respaldo porque éste se plegará rápidamente y puede causar un impacto o lesiones después de que se levante la banda de liberación del respaldo. Luego,

jale el cordón de liberación del respaldo del lado del asiento hacia atrás hasta obtener un ángulo adecuado.

Para plegar el respaldo del asiento, jale hacia arriba el cordón y doble el respaldo hacia adelante. Primero doble el cojín del asiento y luego doble el respaldo para que quede plano.

Para colocar el respaldo en su posición vertical, jale hacia arriba el cordón y despliegue el respaldo en un ángulo adecuado. Por último, intente mover el respaldo para revisar si está bloqueado.

Al ajustar el respaldo, sostenga el respaldo y no permita que su cabeza u otras partes del cuerpo se encuentren dentro del rango de pliegue antes de jalar el cordón del respaldo. La falla en sostenerlo puede causar una lesión.

Volteo de cojín de asiento

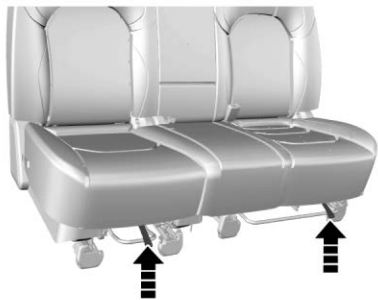

En la posición inferior delantera del cojín del asiento, hay dos cordones de desbloqueo del cojín; el cojín del asiento se puede desbloquear jalando los cordones correspondientes.

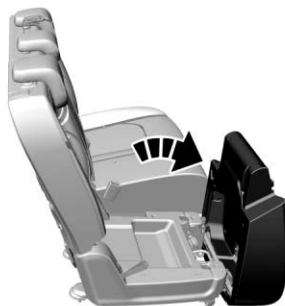

Después de desbloquear el cojín, jale el cojín hacia adelante y levante la parte trasera del cojín para voltearlo. Los dos cojines se pueden voltear.

Para volver a colocar el cojín en su posición original, vuelva a instalarlo en el orden opuesto y presione hacia abajo el cojín con fuerza. Intente mover el cojín del asiento para asegurarse que esté bloqueado.

Respaldos reclinables

Ajuste manual



Jale hacia arriba la manija cerca del cojín del asiento; ajuste el ángulo de inclinación del respaldo a una posición adecuada; y después libere la manija. No se apoye en el respaldo del asiento mientras lo ajusta.

Después de ajustar el respaldo del asiento, intente mover el respaldo para asegurarse que esté bloqueado.

Ajuste eléctrico



Gire el interruptor de ajuste hacia adelante y hacia atrás. El respaldo se doblará hacia adelante o se desplegará hacia atrás. Suelte el interruptor cuando esté ajustado a una posición adecuada.

Si el respaldo no se mueve cuando se gira el interruptor, es posible que el respaldo ya se encuentre en su posición límite, o que la batería del vehículo esté descargada.

Para evitar daño, nunca mueva el interruptor con demasiada fuerza.

Advertencia

Si cualquiera de los respaldos no está asegurado, se podría mover hacia adelante en un alto repentino o impacto. Esto podría causar lesiones a la persona que ocupe ese lugar. Siempre empuje y jale los respaldos para asegurarse que estén trabados.

Asientos Traseros

Asiento trasero (Modelo de 5 asientos)

Consulte el método de ajuste para el asiento central de los modelos de 7 asientos. La diferencia es que el asiento trasero no se puede ajustar hacia adelante o hacia atrás.

Asiento trasero (Modelo de 7 asientos)

Respaldo plegable

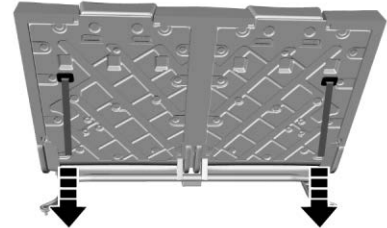

El respaldo del asiento trasero es plegable.

Tire del cordón detrás del respaldo para desbloquearlo, y luego doble el respaldo hacia adelante.

Para colocar el respaldo en su posición original, jale el cordón y despliegue el respaldo.

Intente mover el respaldo del asiento para revisar si está bloqueado.

Diagrama de distribución de asiento

5 asientos

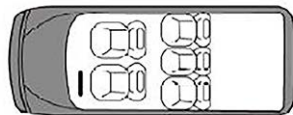

7 asientos

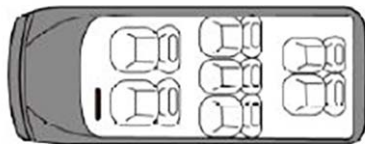
**Cinturones de seguridad**

El cinturón de seguridad está diseñado para uso por un solo pasajero. Un pasajero menor de 12 años o de menos de 150 cm de altura no debe sentarse en el asiento del pasajero delantero debido a las restricciones del cinturón de seguridad. Revise todas las partes del sistema del cinturón de seguridad en busca de daños y funcionamiento anormal regularmente.

Reemplace cualquier parte o componente dañado detectado inmediatamente. Se recomienda encarecidamente cambiar el cinturón de seguridad dañado o el tensor del cinturón de seguridad desplegado en un distribuidor.

Limitador de fuerza de cinturón de seguridad

Está configurado en los cinturones de seguridad para el asiento del lado del conductor y el asiento izquierdo de la fila central. El limitador de fuerza puede reducir el esfuerzo aplicado en el cuerpo a través de la liberación de amortiguación del cinturón de seguridad en caso de accidente.

Pretensor de cinturón de seguridad

Está configurado en el cinturón de seguridad para el asiento del lado del conductor y el asiento izquierdo de la fila central. En caso de un choque frontal o trasero severo, se tensará la parte delantera del cinturón de seguridad.

El pretensor del cinturón de seguridad desplegado debe ser reemplazado por un distribuidor. El pretensor del cinturón de seguridad sólo se puede desplegar una vez.

Asegúrese que el cinturón de seguridad no esté dañado o sujeto por un objeto afilado. Evite que el polvo entre en el cinturón de seguridad.

**Advertencia**

La operación incorrecta (como la extracción o instalación de un cinturón de seguridad o el anclaje del cinturón de seguridad) puede disparar el tensor del cinturón y provocar lesiones.

**Advertencia**

Abroche el cinturón de seguridad cada vez que conduzca el vehículo. En caso de accidente, un pasajero que no se abrocha el cinturón de seguridad puede correr peligro.

No agregue ningún accesorio u otro objeto que pueda interferir con el funcionamiento del cinturón de seguridad. No cambie ningún componente del cinturón de seguridad.

**Advertencia**

El cinturón de seguridad no debe abrocharse contra un objeto duro o frágil en su bolsillo. De lo contrario, el objeto duro lo lastimará y el objeto frágil puede dañarse en caso de emergencias.

No permita que objetos pequeños entren en la hebilla del cinturón de seguridad, de otra manera la hebilla del cinturón de seguridad fallará.

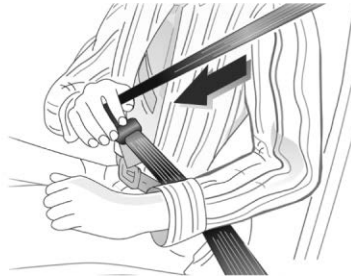
Cinturón de seguridad de tres puntos

1. Extraiga el cinturón de seguridad del enrollador y ajústelo a través del cuerpo sin torcerlo.

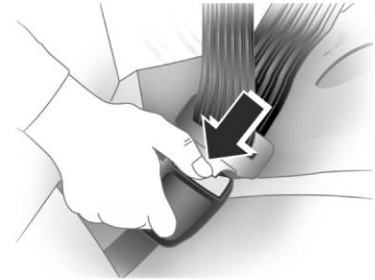

2. Coloque la placa de seguro en la hebilla para asegurar el cinturón. Jale el cinturón del hombro para ajustar la tensión del cinturón de la cadera.

No use ropa suelta o pesada. Esto puede dificultar el uso correcto del uso del cinturón de seguridad.

No coloque ningún objeto (como una bolsa de mano o un teléfono móvil) entre el cinturón de seguridad y su cuerpo.

Regulación de altura

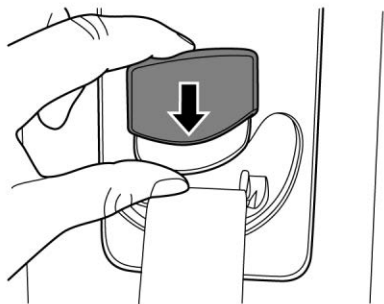

El cinturón de seguridad de la primera fila de algunos modelos se puede ajustar en altura. Presione el ajustador de altura del cinturón de seguridad y muévalo hacia arriba o hacia abajo. Libere el ajustador después del ajuste.

Desabrochar

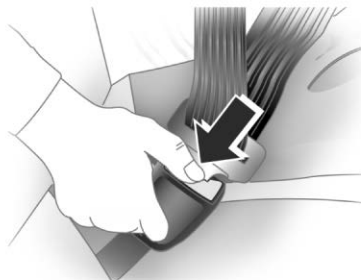

Para desabrochar el cinturón de seguridad, presione el botón rojo de la hebilla.

**Cinturón de seguridad de fila central/
fila trasera****Cinturón de seguridad izquierdo y derecho**

Para abrochar y desabrochar los cinturones de seguridad izquierdo y derecho de la fila central, consulte las instrucciones del cinturón de seguridad delantero.

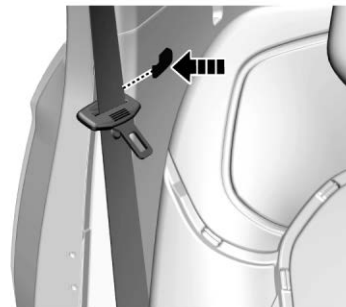

Hay un sujetador en el tablero de moldura cerca del respaldo del asiento de la segunda fila. Cuelgue el cinturón de seguridad en el sujetador para guardarlo cada vez que lo use.

**Cinturón de seguridad central de la
segunda fila**

1. Para usar el cinturón de seguridad, saque el cinturón de seguridad del enrollador del techo (modelos de 5 asientos) o del respaldo (modelos de 7 asientos) primero y asegúrelo correctamente.

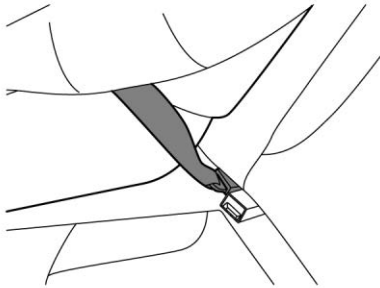

2. Deslice la placa de cierre en el extremo del cinturón de seguridad en la pequeña hebilla en el lado izquierdo del asiento.

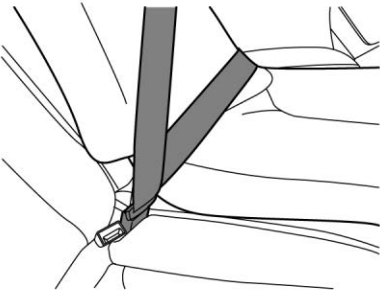

3. Asegure la otra placa de cierre (movible) en la hebilla en el lado derecho del asiento.



4. Asegúrese que el cinturón de seguridad pase por el cuerpo del ocupante sin torceduras.

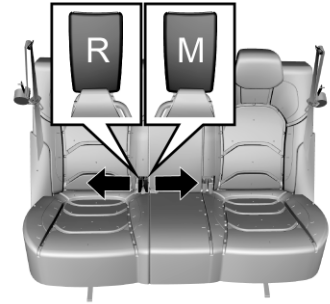

5. Para hebillas de asiento trasero, asegúrese que la hebilla marcada como "M" se utilice para el asiento central, y la hebilla marcada como "R" se use para el asiento derecho, si se abrocha con la hebilla incorrecta, podría tener impacto en la función de protección del cinturón de seguridad y podría guiar a una advertencia para abrochar el cinturón de seguridad incorrecto mientras conduce.

Uso del cinturón de seguridad durante el embarazo

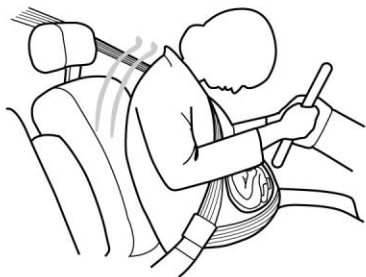

Los cinturones de seguridad funcionan para todos, incluyendo mujeres embarazadas. Como todos los ocupantes, es más probable que ellas se lesionen seriamente si no utilizan los cinturones de seguridad.

Una mujer embarazada debe usar el cinturón de regazo-hombro, y la porción de cintura debe usarse lo más bajo posible, debajo del abultamiento, durante todo el embarazo.

La mejor forma de proteger al feto es proteger a la madre. Cuando el cinturón de seguridad se usa adecuadamente, es más probable que el feto no se lastime durante un choque. Para las

mujeres embarazadas, así como para todos, la clave para que los cinturones de seguridad sean efectivos es usarlos adecuadamente.

El cinturón de cadera debe colocarse lo más bajo posible para atravesar la pelvis, para evitar la fuerza sobre el abdomen.

Sistema de bolsas de aire

Dependiendo de la configuración del vehículo, el sistema incluye las siguientes bolsas de aire:

- Bolsa de aire delantera del conductor
- Bolsa de aire delantera del pasajero delantero (si está equipado)
- Bolsa de aire lateral delantera (si está equipado)

Para todas las bolsas de aire, la palabra "AIRBAG" está marcada en el tablero de moldura o en la etiqueta cerca de su abertura de despliegue.

Para las bolsas de aire frontales, la palabra "AIRBAG" para el conductor se encuentra en el centro del volante, y la del pasajero delantero se encuentra en el tablero de instrumentos.

Para bolsas de aire de impacto lateral, la palabra "AIRBAG" está en el lado del respaldo, cerca de la puerta.

La bolsa de aire puede complementar la protección del cinturón de seguridad. Aunque las bolsas de aire están diseñadas para reducir los riesgos de lesiones causadas por la fuerza de impacto cuando la bolsa de aire está inflada, todas las bolsas de aire deben inflarse rápidamente para ejercer su efecto.

Las notas importantes sobre el sistema de bolsa de aire son las siguientes:

Peligro

Puede resultar severamente lesionado o morir en un choque si no utiliza su cinturón de seguridad, incluso con bolsas de aire. Las bolsas de aire están diseñadas para operar con los cinturones de seguridad, no para reemplazarlos. Además, las bolsas de aire no están diseñadas para inflarse en cada choque. Los cinturones de seguridad son el único dispositivo de restricción en algunas colisiones.

Utilizar su cinturón de seguridad durante un choque ayuda a reducir la posibilidad de golpear objetos dentro del vehículo o ser expulsado de éste. Las bolsas de aire son

(Continúa)

Peligro (Continúa)

"restricciones adicionales" a los cinturones de seguridad. Todas las personas que estén dentro del vehículo deben utilizar el cinturón de seguridad adecuadamente, ya sea que exista o no una bolsa de aire para ellas.

⚠ Peligro

No permita que un niño, un bebé, una mujer embarazada o personas enfermas y débiles se sienten en el asiento delantero equipado con una bolsa de aire. Nunca instale un asiento para niños orientado hacia atrás en el asiento delantero. El niño puede sufrir lesiones graves o morir cuando se infla una bolsa de aire. El cinturón de seguridad y la bolsa de aire pueden proteger a adultos y adolescentes, pero no a niños y bebés. Los niños y bebés necesitan dispositivos especiales de protección infantil, como un asiento para niños, para obtener la protección correspondiente.

Indicador de bolsa de aire

En el tablero de instrumentos, hay un indicador de bolsa de aire que muestra el símbolo de la bolsa de aire. El sistema verificará si el sistema de circuito de la bolsa de aire tiene una falla y el indicador le dirá si hay un problema. Consulte *Luz de disponibilidad de bolsa de aire* ⇨ 71.

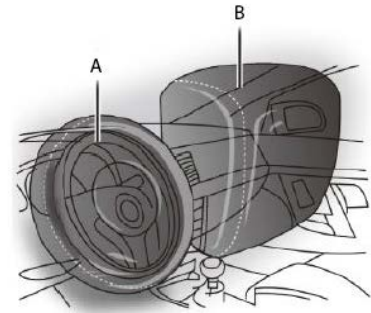
¿En dónde están las bolsas de aire?**Bolsa de aire delantera**

Como se muestra en la Figura A anterior, la bolsa de aire delantera del conductor está ubicada en el centro del volante.

Como se muestra en la Figura B anterior, la bolsa de aire delantera del pasajero delantero está ubicada en el tablero de instrumentos del lado del pasajero.

Bolsa de aire lateral

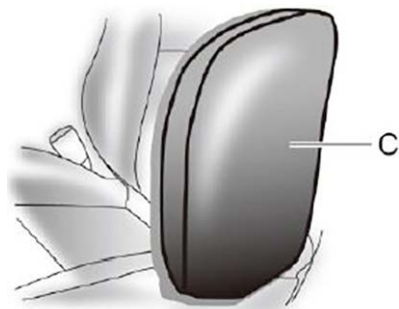

Como se muestra en la Figura C, la bolsa de aire lateral del asiento delantero está instalada en el lado del respaldo cerca de la puerta.

Bolsa de aire de cortina lateral

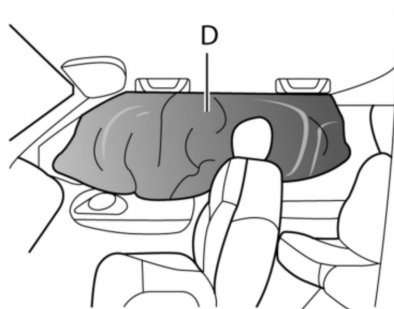

La posición de la cortina de aire lateral se muestra en la Figura D anterior.

⚠ Peligro

Si hay algún objeto entre el ocupante y la bolsa de aire, la bolsa de aire puede no inflarse normalmente o la bolsa de aire puede causar que el objeto apriete el cuerpo del ocupante cuando está inflado, lo que puede provocar lesiones graves o incluso la muerte. Nunca use un accesorio del asiento (como la funda del asiento) que pueda dificultar el inflado de la bolsa de aire de impacto lateral.

¿Cuándo se debe inflar una bolsa de aire?

La bolsa de aire delantera está diseñada para inflarse en colisiones frontales moderadas a severas, o una colisión casi frontal, para reducir los riesgos de lesiones severas de la cabeza y el pecho del conductor y del pasajero delantero.

Si la bolsa de aire frontal se infla no depende principalmente de la velocidad de funcionamiento del vehículo. Depende del objeto impactado, la dirección del impacto y la desaceleración del vehículo en el momento de la colisión.

La bolsa de aire frontal puede inflarse a diferentes velocidades de colisión. El inflado de la bolsa de aire depende de la dirección del impacto (recta o en cierto ángulo) en el momento de la colisión y si el objeto impactado es fijo o móvil, deformable o no, y estrecho o ancho. Debido al diseño diferente de cada vehículo, las condiciones de inflado de colisión de la bolsa de aire frontal pueden variar. La bolsa de aire frontal no se inflará en caso de vuelco del vehículo, colisión trasera y la mayoría de las colisiones de impacto lateral. Es posible que la bolsa de aire frontal no se infle en

colisiones frontales o casi laterales, colisiones laterales o diagonales, colisiones con objetos cilíndricos (como postes del telégrafo y troncos de árbol), colisiones traseras debajo de un vehículo grande (camiones, etc.), colisiones amplias y laterales. Conforme el diseño, la bolsa de aire de impacto lateral del asiento se inflará de acuerdo con la posición de impacto en caso de una colisión lateral moderada a grave.

La bolsa de aire de impacto lateral del asiento no se inflará en caso de colisiones frontales, colisiones casi frontales, vuelco del vehículo o colisiones traseras. La bolsa de aire de impacto lateral del asiento no puede inflarse en colisiones laterales leves y colisiones laterales frontales o diagonales.

Conforme el diseño, la bolsa de aire de impacto lateral del asiento se inflará en el lado en el que se golpea el vehículo. La bolsa de aire no se activará en todos los accidentes de colisión. Para un accidente en particular, no debe simplemente juzgar si la bolsa de aire debe inflarse de acuerdo con las causas, daños al vehículo o gastos de reparación. Su vehículo está equipado con un módulo de detección y diagnóstico de colisiones. Si una colisión tiene mucho daño, el módulo puede registrar información relevante de colisión después

de la colisión. Si tiene alguna duda sobre la situación de funcionamiento de su bolsa de aire después de un accidente de colisión, póngase en contacto con su distribuidor lo antes posible para proporcionar un análisis y diagnóstico profesional.

¿Qué provoca que se infle una bolsa de aire?

En el proceso de inflado, el sistema de detección enviará una señal electrónica para activar el generador de gas; el generador liberará gas para inflar la bolsa de aire y hará que la bolsa de aire salga de la placa de cubierta. El generador de gas, la bolsa de aire y los miembros relevantes son todos componentes del módulo de bolsa de aire.

¿Cómo se activa una bolsa de aire?

La bolsa de aire complementa la protección proporcionada por el cinturón de seguridad al distribuir la fuerza de impacto de manera más uniforme en el cuerpo del ocupante. Sin embargo, los cuerpos de algunos ocupantes no se mueven hacia las bolsas de aire en colisiones donde un objeto externo se introduce en el vehículo. La bolsa de aire no puede

proporcionar la protección correspondiente. La bolsa de aire sólo debe considerarse como un dispositivo complementario del cinturón de seguridad.

¿Qué observará después de que se infle una bolsa de aire?

Después de inflar una bolsa de aire, el proceso de desinflado se producirá rápidamente. Puede ser cuestionable si la bolsa de aire se infla alguna vez porque la velocidad de purga es muy rápida. Cuando se desinfla una bolsa de aire, puede salir algo de humo y polvo de su ventilación.

Peligro

Cuando la bolsa de aire se infla, puede haber polvo en el aire. Este polvo podría causar problemas de respiración para personas con historial de asma u otros problemas respiratorios. Para evitar esto, todas las personas dentro del vehículo deben salir tan pronto como sea seguro hacerlo. Si tiene problemas respiratorios pero no puede salir del vehículo después de que se infle

(Continúa)

Peligro (Continúa)

la bolsa de aire, entonces obtenga aire fresco abriendo una ventana o una puerta. Si experimenta problemas de respiración después del despliegue de una bolsa de aire, debería buscar atención médica.

Si el sistema de suministro de energía del vehículo aún puede funcionar normalmente después de una colisión, el vehículo desbloqueará las puertas automáticamente, encenderá las luces de advertencia de peligro y cortará el sistema de combustible después de inflar la bolsa de aire. El conductor puede controlar un interruptor de función para bloquear las puertas, apagar las luces interiores y apagar las luces de advertencia de peligro.

El despliegue de la bolsa de aire del pasajero delantero también puede causar daños al parabrisas.

- La bolsa de aire sólo se puede inflar una vez según su diseño. Después de una colisión y si la bolsa de aire se infla, es necesario reemplazar algunas partes del sistema de bolsa de aire. Si no reemplaza estas partes, el sistema de bolsa de aire no brindará protección en otra colisión/accidente. Las partes del sistema de bolsa de aire que deben reemplazarse incluyen el módulo de bolsa de aire, el módulo de control de la bolsa de aire, el pretensor del cinturón de seguridad y otras partes.

Reparación, mantenimiento y reemplazo del sistema de bolsa de aire

El sistema de bolsa de aire debe recibir mantenimiento por un técnico calificado y profesional. El mantenimiento inadecuado hará que el sistema de bolsa de aire no funcione normalmente. Consulte al distribuidor más cercano para la reparación y el mantenimiento del sistema de bolsa de aire.

Precaución

Si la cubierta de la bolsa de aire está dañada, abierta o rota, es posible que la bolsa de aire no funcione normalmente. Se debería reparar lo antes posible.

Nunca intente reparar, ajustar, retirar o instalar ningún componente del sistema de bolsa de aire. Nunca intente volver a instalar la defensa delantera de la carrocería del vehículo por sí mismo. Nunca adhiera ni cubra ningún objeto en la superficie de la cubierta de la bolsa de aire ni vuelva a colocar la cubierta de la bolsa de aire.

Otras situaciones donde la bolsa de aire puede estar inflada (desplegada) excepto por colisión

Si la parte inferior del vehículo se ve afectada seriamente, la bolsa de aire también se puede inflar. Consulte los siguientes ejemplos.

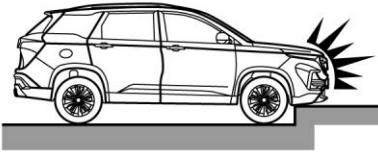

- Golpear un borde del camino, borde de la acera o superficie dura

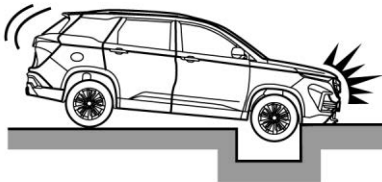

- Caer o conducir en un bache profundo

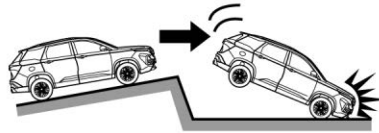

- Aterrizo o caer fuerte

La bolsa de aire frontal no puede inflarse en las siguientes colisiones

La bolsa de aire frontal generalmente no se inflará en colisiones laterales, colisiones traseras, vuelco o colisiones frontales de baja velocidad. Sin importar qué tipo de colisión, sólo cuando el vehículo genere suficiente desaceleración hacia adelante, se inflará la bolsa de aire frontal.

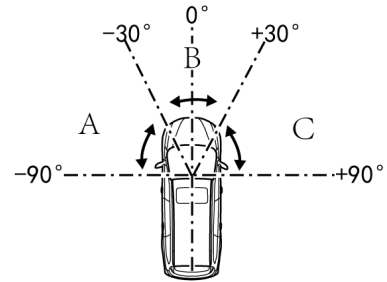

- Ángulo de colisión frontal superior a 30° desde la dirección longitudinal del vehículo (rango A y rango C)

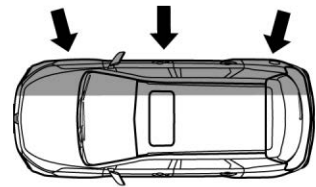

- Colisión lateral

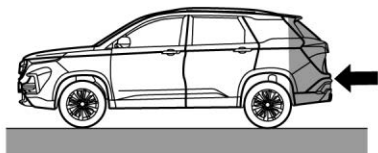

- Colisión del extremo trasero

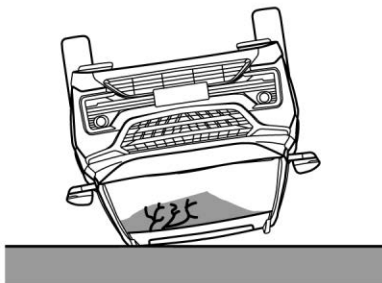

- Vuelco, caída desde un lugar alto, rodado



- Golpear objetos deformables, como arena de arena, barra de protección, columna o árbol

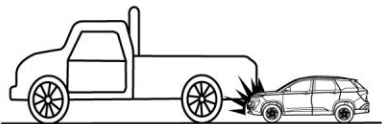

- Golpe del vehículo en la parte inferior, especialmente en la parte inferior del camión

La bolsa de aire lateral no puede inflarse en las siguientes colisiones

En una colisión lateral con cierto ángulo o una colisión en el lado de la carrocería del vehículo (no en el compartimiento de pasajeros), es posible que el sistema de bolsa de aire lateral no se active.

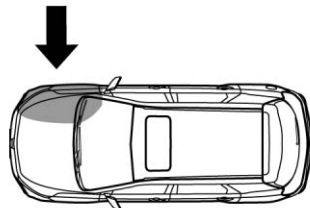

- Colisión lateral de la carrocería del vehículo (no en el compartimiento de pasajeros)

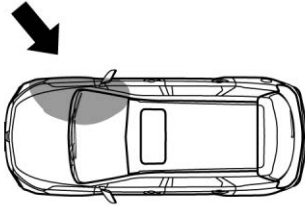

- Colisión lateral fuera de la vertical

La bolsa de aire lateral generalmente no se inflará en caso de colisión frontal, colisiones por la parte trasera, vuelco o colisiones laterales de baja velocidad.

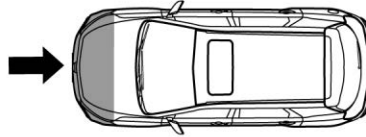

- Colisión frontal

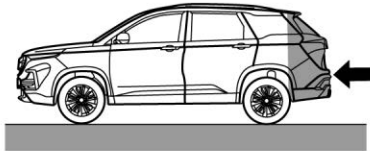

- Colisión del extremo trasero



- Vuelco, caída desde un lugar alto, rodado

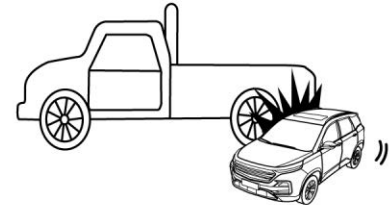

- Colisión lateral al camión durante derrape.



⚠ Peligro

No utilice un sistema de asiento de seguridad para niños orientado hacia atrás en un asiento delantero protegido por una bolsa de aire frontal. Si la bolsa de aire debe desplegarse, se pueden causar lesiones graves o incluso la muerte al niño.

Restricciones para niños

Bebés y niños pequeños

Este vehículo no está equipado con un asiento para niños. Si desea agregar uno, debe seleccionarse un asiento para niños que sea

aplicable al tipo "general" ISOFIX. El asiento de seguridad para niños sólo se puede colocar en el asiento de la segunda fila. El asiento delantero no está equipado con el soporte del sistema de anclaje. Los datos estadísticos de accidentes muestran que colocar el asiento para niños en el asiento de la segunda fila puede mejorar en gran medida la seguridad de los niños.

Para un niño pequeño, siempre se debe usar un asiento de seguridad para niños. Nunca sostenga a un niño en sus brazos mientras viaja en el vehículo. Nunca permita que un niño se pare o se arrodele en un asiento o en el compartimiento de equipaje cuando el vehículo está en operación.

Precaución

Un asiento de seguridad para niños no asegurado puede ser arrojado fuera del vehículo cuando ocurre una colisión o una parada de emergencia. El asiento de seguridad para niños siempre debe estar correctamente asegurado, incluso si no se usa.

Si se coloca un asiento de seguridad para niños en un compartimiento cerrado en clima caliente, la temperatura del asiento para niños

será muy alta. Asegúrese que la temperatura del asiento para niños no sea muy alta antes de colocar a un niño en el asiento. Si el niño es demasiado pequeño y el cinturón de seguridad no puede brindarle la mejor protección, asegúrese de usar un asiento de seguridad para niños adecuado para brindar protección de seguridad.

⚠ Advertencia

El tamaño y el rango de configuración de un asiento de seguridad para niños puede variar drásticamente. No todos los asientos para niños son aplicables a su vehículo debido a los efectos de la moldura del vehículo, así como a la forma y el tamaño del asiento. Un niño se puede lastimar seriamente o morir durante un choque si el asiento con retención infantil no está asegurado adecuadamente en el vehículo. Asegure el asiento de seguridad para niños adecuadamente en el vehículo siguiendo las instrucciones que vienen con tal asiento de seguridad para niños y las instrucciones de este manual. Si el asiento de seguridad para niños no coincide con el tamaño de

(Continúa)

Advertencia (Continúa)

su vehículo y la figura del cuerpo del niño o la conexión a su vehículo es incorrecta, se pueden producir lesiones personales graves al niño y a otros pasajeros en el vehículo en caso de una colisión.

Sistemas de Restricción para Niños

De acuerdo con ECE R44/04, el sistema de asiento de seguridad para niños se puede clasificar en los siguientes 5 grupos:

- Grupo 0: para niños con peso corporal inferior a 10 kg.
- Grupo 0+: para niños con peso corporal inferior a 13 kg.
- Grupo I: para niños con peso corporal de más de 9 kg y menos de 18 kg.
- Grupo II: para niños con peso corporal de más de 15 kg y menos de 25 kg.
- Grupo III: para niños con peso corporal de más de 22 kg y menos de 36 kg.

Seleccione un asiento adecuado para niños de acuerdo con el peso corporal y la figura corporal del niño.

Para bebés menores de un año, sus huesos son muy frágiles y se debe usar un asiento para niños orientado hacia atrás.

Recomendación para asiento de seguridad para niños

GM recomienda usar el asiento para bebé con la certificación ECE R44. Están certificados por ECE R44, pueden brindar una mejor protección a los niños ocupantes.

Sección 1

Grupo: Grupo 0+ hasta 13 kg

Método de instalación:

Debe instalarse en la posición lateral de los asientos de la 2da fila. Instale en la dirección opuesta a la dirección de desplazamiento del vehículo. Use la interfaz ISOFIX para conectar el asiento y ajuste la altura de la pata de apoyo para asegurarse que la pata de soporte esté montada de forma segura en el piso del vehículo.

Sección 2



Grupo: Grupo I 9-18 kg

Método de instalación:

Sólo se puede instalar con la interfaz ISOFIX y las correas desplegadas provistas con asientos de seguridad para niños, con el asiento orientado hacia adelante.

Aplicabilidad de Asiento de seguridad para niños universal en diferentes posiciones

De acuerdo con ECE R16, la siguiente información indica la aplicación del sistema de asiento de seguridad para niños en diferentes asientos.

Grupo de peso	Rango de peso	Posición de asientos			
		Pasajero delantero	2da fila exterior	2da fila central	3ra fila exterior
Grupo 0	≤10 kg	X	U	UF	U
Grupo 0+	≤13 kg	X	U	UF	U
Grupo I	9-18 kg	UF	U	UF	UF
Grupo II	15-25 kg	U	U	UF	U
Grupo III	22-36 kg	U	U	UF	U

Clave de letras a insertarse en la tabla anterior:

U = Adecuado para asientos de seguridad de categoría "universal" aprobados para uso en este grupo de pesos.

UF = Adecuado para asientos de seguridad de categoría "universal" orientados hacia el frente aprobados para uso en este grupo de pesos.

L=Adecuado para asientos de seguridad para niños particulares en la lista anexa. Estos asientos de seguridad puede ser de las categorías "vehículo específico", "restringido" o "semi-universal".

B=Asiento de seguridad integrado aprobado para este grupo de pesos.

X=Posición del asiento no apta para niños en este grupo de masa.

Asiento de seguridad para niños ISOFIX en aplicabilidad de posición ISOFIX

Usar sistema de instalación I S O F I X de clasificación de tamaño adecuado de asiento de seguridad para niños.

Clases y accesorios de tamaño de sistema de asiento de seguridad para niños ISOFIX	
A	ISO/F3: CRS de Bebé orientado hacia el frente de altura completa
B	ISO/F2: CRS de Bebé orientado hacia el frente de altura reducida
B1	ISO/F2X: CRS de Bebé orientado hacia el frente de altura reducida
C	ISO/R3: CRS de Bebé orientado hacia atrás de tamaño completo
D	ISO/R2: CRS de Bebé orientado hacia atrás de tamaño reducido
E	ISO/R1: CRS de bebé orientado hacia atrás
F	ISO/L1: CRS de posición orientado hacia el lado izquierdo (cuna de transporte)
G	ISO/L2: CRS de posición orientado hacia el lado derecho (cuna de transporte)

Categoría de peso	Clase de tamaño	Dispositivo	Ubicación ISOFIX de vehículo			
			Pasajero delantero	2da fila exterior	2da fila central	3ra fila exterior
Cuna portátil	F	ISO/L1	X	X	X	X
	G	ISO/L2	X	X	X	X
Grupo 0 (hasta 10 kg)	E	ISO/R1	X	IL	X	X
Grupo 0 + (hasta 13 kg)	E	ISO/R1	X	IL	X	X
	D	ISO/R2	X	IL	X	X
	C	ISO/R3	X	IL(*)	X	X
Grupo 1 (9-18 kg)	D	ISO/R2	X	IL	X	X
	C	ISO/R3	X	IL(*)	X	X
	B	ISO/F2	X	IUF-IL	X	X
	B1	ISO/F2X	X	IUF-IL	X	X
	A	ISO/F3	X	IUF-IL	X	X

Categoría de peso	Clase de tamaño	Dispositivo	Ubicación ISOFIX de vehículo			
			Pasajero delantero	2da fila exterior	2da fila central	3ra fila exterior
Grupo II-III (15-36 kg)	-	-	X	IUF	X	X

Clave de letras a insertarse en la tabla anterior:

IUF = Apto para sistemas de retención para niños ISOFIX hacia el frente de categoría universal aprobado para uso en el grupo de pesos.

IL = Adecuado para sistemas de asientos de seguridad para niños (CRS) ISOFIX particulares indicados en la lista anexa. Estos CRS ISOFIX son aquellos de las categorías "vehículo específico", "restringido", o "semi-universal".

X = posición ISOFIX no adecuada para sistemas de retención infantil ISOFIX en este grupo de masas y/o en esta clase de tamaño.

IL(*) = Indica que los sistemas de asiento de seguridad para niños ISOFIX se pueden instalar ajustando el asiento delantero.

Sistemas de Restricción para Niños ISOFIX

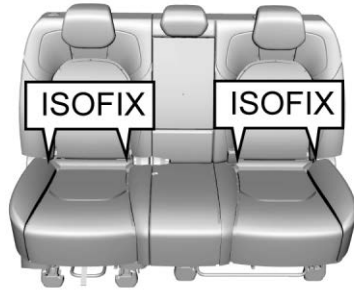

Para asegurar el asiento de seguridad para niños:

1. El punto de fijación inferior ISOFIX se encuentra en la unión entre el respaldo de la segunda fila y la parte trasera del cojín del asiento. Su posición se puede identificar a través de la etiqueta en el borde inferior del respaldo. Los asientos izquierdo y derecho están equipados con un juego de ISOFIX respectivamente.

2. Retire los objetos del asiento. Mueva el cinturón de seguridad y la hebilla del cinturón de seguridad a un lado. Asegúrese que el cinturón de seguridad y la hebilla del cinturón de seguridad no estén guardados debajo del asiento para niños para evitar afectar la sujeción precisa del asiento para niños.
3. Coloque el asiento de seguridad para niños en el asiento de segunda fila.

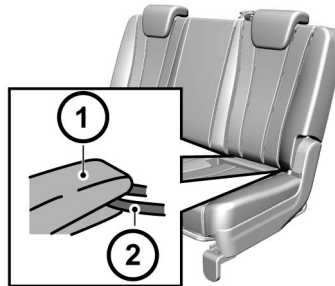

4. Conecte el calibrador de fijación (1) en el asiento de seguridad para niños al dispositivo de fijación en el vehículo (2). Opere de acuerdo con las instrucciones del asiento de seguridad para niños.



5. Conecte la correa superior del asiento para niños al punto de fijación correspondiente del vehículo. Consulte las instrucciones del asiento para niños para saber cuándo y cómo tensar la correa superior. Como se muestra en la figura, el punto de fijación superior ISOFIX está en el techo sobre el asiento trasero. Abra la cubierta exterior desde el borde superior. El punto de fijación superior del asiento de seguridad para niños de los modelos de 7 asientos se encuentra en la parte posterior del respaldo del asiento de la segunda fila.
6. Presione y jale el asiento de seguridad para niños en todas las direcciones para verificar que esté seguro.

7. Asegúrese que la temperatura del asiento para niños no sea muy alta antes de colocar a un niño en el asiento.

En caso de una colisión grave, el sistema ISOFIX se puede dañar. Puede ser necesario reparar y reemplazar algunas partes. Revise el sistema ISOFIX después de un accidente.

Almacenamiento

Compartimientos de almacenamiento

Almacenamiento del tablero de instrumentos	49
Guantera	50
Portavasos	50
Compartimento para lentes oscuros	50
Almacenamiento del descansabrazos.	51
Almacenamiento trasero	51
Almacenamiento de consola de piso	52

Ubicaciones para equipaje/carga

Compartimento del equipaje	52
----------------------------------	----

Características adicionales del almacenamiento

Ganchos para bolsas de compras	54
Centro de conveniencia	54

Sistema portaequipajes

Sistema portaequipajes	54
------------------------------	----

Información para cargar el vehículo

Información sobre la carga del vehículo	55
--	----

Compartimientos de almacenamiento

Almacenamiento del tablero de instrumentos

Caja de almacenamiento izquierda de tablero de instrumentos

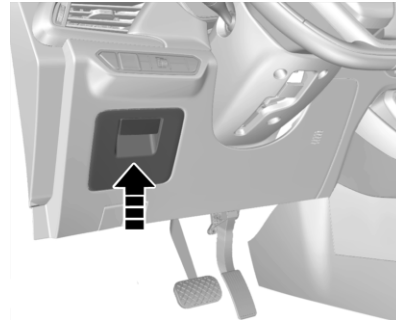

Caja de almacenamiento central de tablero de instrumentos

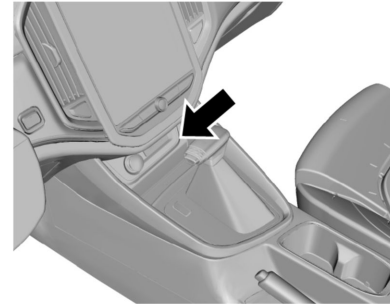

La caja de almacenamiento está debajo del tablero de control del aire acondicionado.

Guantera



Jale la manija hacia afuera para abrir la guantera. Para cerrar, empuje y asegure la puerta de la guantera hacia adentro.



Advertencia

Mantenga la puerta de la guantera cerrada cuando el vehículo esté en movimiento para reducir los riesgos de lesiones debido a frenado de emergencia o en caso de un choque.

Portavasos

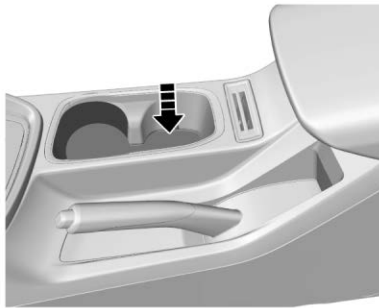

El portavasos está en la consola entre los asientos delanteros. Hay dos portavasos en el descansabrazos del asiento de la fila trasera.



Advertencia

No coloque vasos con líquido caliente sin tapa en el portavasos mientras el vehículo está en movimiento. Si se derrama líquido caliente, podría quemarse. Una quemadura al conductor podría causar la pérdida de control del vehículo.

(Continúa)

Advertencia (Continúa)

Para reducir el riesgo de lesiones personales en caso de un paro brusco o una colisión, no coloque botes, vasos, latas etc. descubiertas o no seguras en el portavasos mientras el vehículo esté en movimiento.

Compartimento para lentes oscuros

Si así está equipado

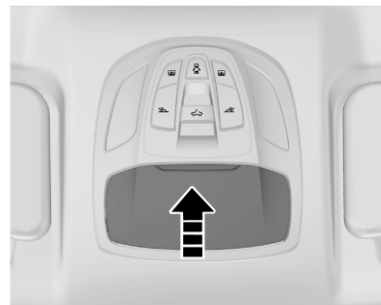

Si está equipado, hay un almacenamiento cubierto para gafas de sol en la consola superior. Presione la cubierta exterior y la consola se abrirá automáticamente. Cierre después de usarla.

Almacenamiento del descansabrazos.

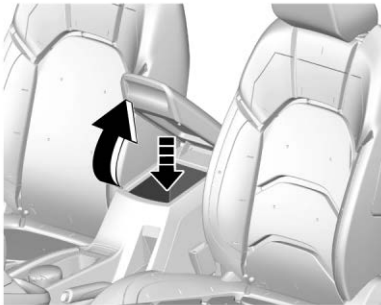

El almacenamiento del descansabrazos se encuentra entre los asientos delanteros. Jale la cubierta de la caja de almacenamiento hacia arriba para abrirla.

Cierre la cubierta de la caja de almacenamiento después de usar la caja.

Almacenamiento trasero

Cavidad de mapa

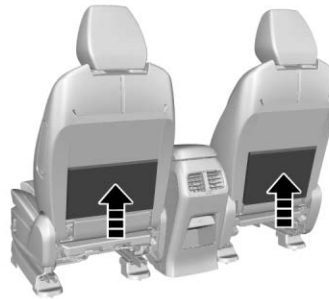

La cavidad del mapa está en la parte posterior del respaldo del asiento delantero.

Ranura y descansabrazos de almacenamiento de puerta



La ranura de almacenamiento de la puerta (1) y el descansabrazos (2) están en el lado interior del tablero de la puerta.

Ranura y descansabrazos de almacenamiento de pared lateral trasera

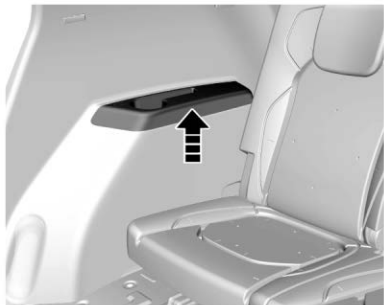

La ranura de almacenamiento en la pared y el descansabrazos están en las paredes laterales traseras izquierda y derecha de los modelos de 7 asientos.

Almacenamiento de consola de piso

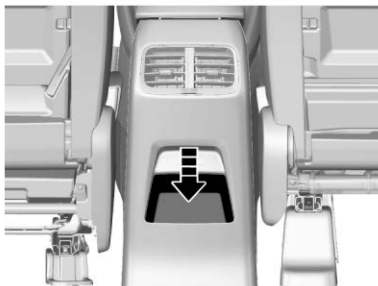

El almacenamiento de la consola del piso está detrás de la caja del descansabrazos.

Ubicaciones para equipaje/carga

Compartimiento del equipaje

Cubierta de carga, si está equipado.

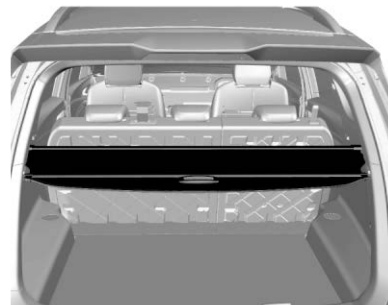

La cubierta se utiliza para proteger los objetos en el compartimiento de equipaje.

Empaque de Cubierta de equipaje

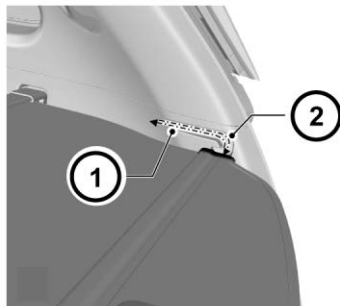

Libere las placas de cubierta de equipaje de las ranuras guía a ambos lados del compartimento de equipaje y la cubierta se retraerá automáticamente (1). Para desplegar la cubierta del equipaje, jale la cubierta del equipaje del enrollador y fije los dos extremos de la placa de la cubierta en las ranuras guía a ambos lados del compartimento del equipaje (2).

Desinstalación de cubierta de equipaje

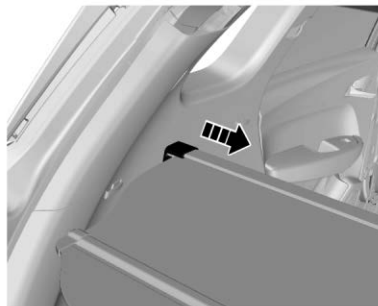

Presione las tapas en ambos extremos del enrollador de la cubierta del equipaje hacia el centro para retirar la cubierta del equipaje del vehículo.

Para instalar la cubierta, presione las tapas en ambos extremos hacia el centro, alinee las tapas con las ranuras y luego suelte las tapas para fijar el enrollador en las ranuras.

Advertencia

No almacene objetos pesados o afilados en la cubierta de carga del compartimento de equipaje. La cubierta de equipaje no puede transportar cargas. En un accidente, podrían hacer que se abriera la cubierta y herir a alguien.

Guarde la cubierta del equipaje retirada correctamente; de lo contrario, la cubierta del equipaje retirada puede dañar a los ocupantes en situaciones de emergencia.

Características adicionales del almacenamiento

Ganchos para bolsas de compras

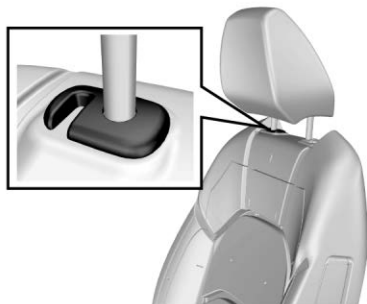

Hay un gancho en la parte superior de cada asiento donde el respaldo se encuentra con la cabecera. Puede colgar una bolsa de la compra u otro objeto adecuado en el gancho de acuerdo con la demanda.

Centro de conveniencia

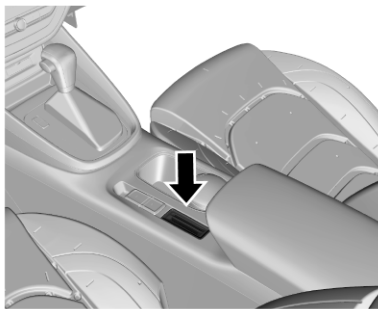

Hay una ranura de tarjeta sobre la consola.

Sistema portaequipajes

Capacidad de transporte de parrillas de techo

Carga estática	Datos
Capacidad de transporte máxima de techo (kg)	30 kg

1. No sobrecargue el riel de guía del techo o exceda el peso bruto aprobado del vehículo.
2. Instale adecuadamente las barras transversales en el sistema de techo para permitir que la carga se asegure firmemente.
3. Distribuya la carga uniformemente y coloque los artículos más pesados en la parte inferior.
4. Apriete firmemente la carga.
5. Conduzca de manera estable y evite aceleración/frenado repentinos y giros bruscos.

Precauciones

No coloque directamente la carga sobre el techo y amarre a las parrillas de techo en ambos lados. Asegúrese de usar dos o más barras transversales para la carga.

Cuando use barras transversales y sistema portaequipajes con una baja capacidad de transporte, no transporte carga igual a la carga máxima permisible del techo; en este caso, coloque el equipaje en el sistema portaequipajes dentro del límite de carga indicado en las instrucciones de instalación únicamente.

La carga en la parrilla de techo no debe exceder la capacidad máxima de transporte del techo (30 kg); la falla en seguir estas instrucciones puede causar un accidente o dañar el vehículo.

Asegúrese de asegurar firmemente los artículos en la parrilla de techo y siempre use cables de amarre o correas de tensión adecuados e intactos para este propósito.

Maneje cuidadosamente los artículos cuando los coloque o retire en o de la parrilla de techo. Si no es fácil levantar manualmente los artículos del suelo a la parrilla de techo, use una herramienta adecuada.

Los artículos apilados en la parrilla de techo para un vehículo de servicio de pasajeros no deberá exceder 0.5 m desde el techo y no exceder 4 m desde el suelo.

Información para cargar el vehículo

Información sobre la carga del vehículo

- Los objetos pesados dentro del compartimiento de equipaje deben colocarse cerca del respaldo. Asegúrese que el respaldo esté asegurado. Si los objetos se necesitan apilar en capas, los más pesados deben colocarse en la parte inferior.
- Los objetos dispersos en el compartimiento de equipaje deben fijarse para evitar que se deslicen.
- Los objetos cargados no deben estar más altos que el borde superior del respaldo.
- El objeto no debe colocarse en la cubierta del equipaje o en el tablero de instrumentos. No cubra la bolsa de aire u otras partes del tablero de instrumentos.

- Los objetos cargados no deben obstaculizar el funcionamiento de los pedales, el freno de estacionamiento y la palanca de cambios, ni limitar el movimiento libre del conductor. No ponga ningún objeto que no esté fijo en el vehículo.
- No conduzca el vehículo con la puerta trasera abierta.

Está prohibido colocar un encendedor de cigarrillos, un cilindro de gas propano, un perfume u otros materiales combustibles/explosivos en el vehículo. Estos artículos pueden causar un incendio o explotar cuando el vehículo está bajo altas temperaturas por un tiempo prolongado.

Instrumentos y Controles

Introducción del Tablero de instrumentos

Introducción del Tablero de instrumentos	58
--	----

Controles

Ajuste del volante de dirección	59
Controles al volante	60
Claxon	60
Limpiador/lavador de parabrisas	61
Limpiador/lavador del medallón	62
Tomas de corriente	62

Luces de advertencia, marcadores e indicadores

Cuadro de instrumentos	64
Velocímetro	68
Odómetro	68
Odómetro de viaje	68
Tacómetro	69
Indicador de combustible	69
Indicador de temperatura del refrigerante del motor	69
Pantalla de la transmisión	70
Señal de giro	70
Recordatorios de cinturón de seguridad	71
Luz de disponibilidad de bolsa de aire	71
Luz del sistema de carga	72

Falla de luz indicadora	73
Luz de advertencia del sistema de frenos ..	73
Luz de freno eléctrico de estacionamiento	75
Luz de falla de freno de estacionamiento eléctrico	75
Luz de advertencia del Sistema de Frenos Antibloqueo (ABS)	75
Luz de sostenimiento automático de vehículo (AVH)	76
Luz de advertencia de dirección hidráulica (EPS (Dirección asistida eléctrica))	77
Luz StabiliTrak Off (StabiliTrak apagado) ..	78
Luz del Sistema de Control de Tracción (TCS)/StabiliTrak	78
Luz de advertencia de Temperatura del refrigerante del motor	79
Luz de presión de las llantas	79
Luz de presión de aceite del motor	79
Luz de advertencia de combustible bajo ..	80
Luz de seguridad	80
Luz indicadora de luces altas encendidas ..	81
Luz indicadora de luz antiniebla delantera	81
Luz antiniebla trasera	81
Recordatorio de luces encendidas	82
Luz de control de velocidad constante	82

Pantallas de información

Centro de información del conductor (DIC)	82
---	----

Introducción del Tablero de instrumentos

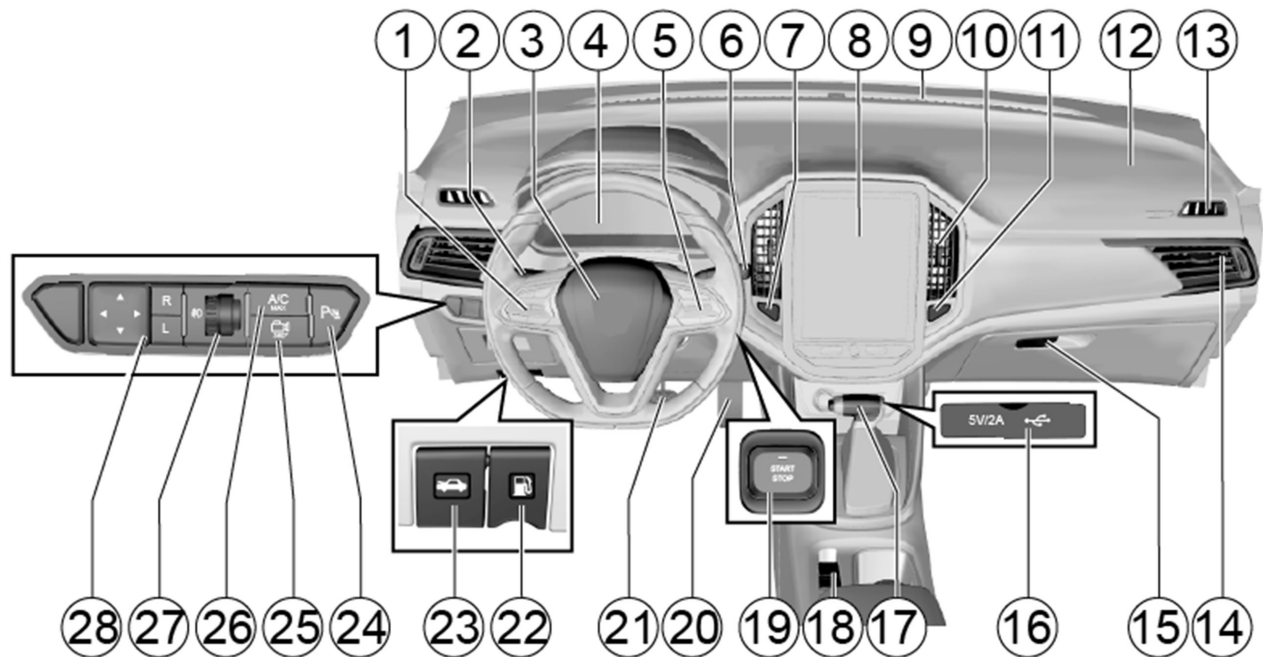

1. Botón de control de sistema de control de velocidad constante

2. Interruptor de luz de vehículo y luz direccional

3. Bolsa de aire - Conductor/Interruptor de claxon

4. Grupo de instrumentos
5. Botón de control de sistema de audio
6. Interruptor de limpia y lavaparabrisas
7. Interruptor de luces de advertencia de peligro
8. Audio de vehículo
9. Salida de aire delantera
10. Salida de aire central
11. Interruptor ESC OFF
12. Bolsa de aire delantera - Pasajero
13. Salida de aire de descongelamiento para el frente
14. Salida de aire lateral
15. Guantero
16. Tomacorriente de entretenimiento exterior
17. Palanca de cambios
18. Freno de mano electrónico
19. Interruptor de ignición
20. Pedal del acelerador
21. Pedal del freno

22. Palanca de liberación de la tapa de relleno de combustible
23. Liberador del cofre
24. Interruptor de sistema de asistencia de estacionamiento
25. Interruptor de reversa de 360 grados
26. Interruptor AC MAX
27. Perilla de ajuste de faro
28. Interruptor de pliegue eléctrico de espejo retrovisor exterior

Controles

Ajuste del volante de dirección

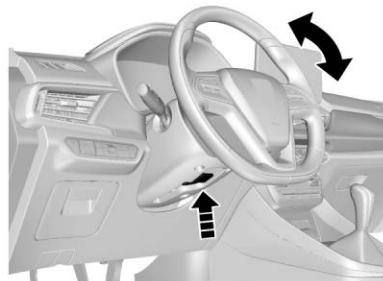

Ajuste el volante sólo después de que el vehículo se haya detenido completamente. El volante puede inclinarse hacia arriba/hacia abajo.

1. Empuje la palanca de ajuste del volante hacia afuera primero.
2. Ajuste el volante a la posición deseada y luego jale la palanca de ajuste hacia atrás para bloquear el volante.
3. Compruebe y confirme que el volante se haya bloqueado firmemente.

Mantenga el control del volante mientras conduce.

No intente ajustar el volante mientras el vehículo está en movimiento.

Ajustar el volante mientras se conduce puede provocar un accidente.

Controles al volante

Botones de control de audio en el volante

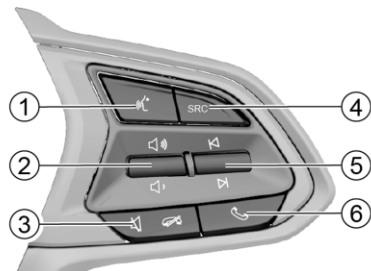

1. Paso de voz

Si está equipado con Apple CarPlay/Android Auto, una presión larga para ingresar a la pantalla SIRI, Apple CarPlay/Android Auto está conectado.

2. Rueda giratoria de ajuste de volumen

Jale la rueda giratoria hacia arriba y hacia abajo para ajustar el volumen del sonido.

3. Botón de silencio o para colgar llamada

Se utiliza para apagar el sonido o colgar una llamada telefónica Bluetooth.

4. Botón de selección de fuente de sonido

Presione el botón para alternar entre las fuentes de audio, tales como radio/USB música Bluetooth.

5. Rueda giratoria de selección de canción/interruptor de estación

Jale la rueda giratoria hacia arriba y hacia abajo para seleccionar la estación o la canción.

6. Botón para contestar llamada

Presione el botón para contestar las llamadas telefónicas Bluetooth o ingresar a la interfaz de Bluetooth.

Claxon

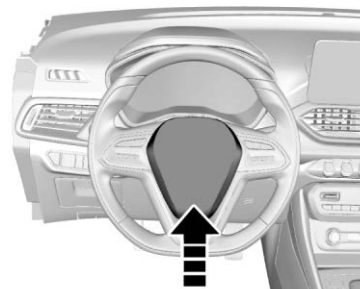

Presione el interruptor en el volante para sonar el claxon.

Limpiador/lavador de parabrisas

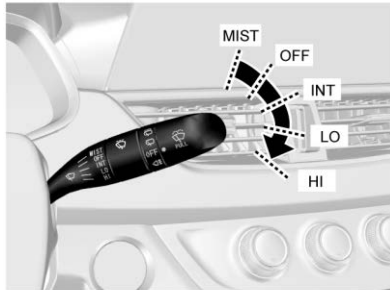

Para usar el limpiaparabrisas delantero, encienda primero el interruptor de ignición y luego empuje la palanca de control del limpiaparabrisas/lavaparabrisas. El limpiaparabrisas delantero tiene las siguientes cinco posiciones de operación:

- **NEBLINA:** Empuje la palanca de control hacia arriba una vez y el limpiador limpia una vez.
- **OFF:** Apaga el sistema.
- **INT:** Empuje la palanca de control hacia abajo hasta esta posición y el limpiador limpia de manera intermitente.

- **LO:** Empuje la palanca de control hacia abajo hasta esta posición y el limpiador limpia continuamente en baja velocidad.
- **HI:** Empuje la palanca de control hacia abajo hasta esta posición y el limpiador limpia continuamente en alta velocidad.

La velocidad de limpieza intermitente (INT) es ajustable. Para seleccionar la velocidad deseada, gire la perilla circular en el centro de la palanca de control.



Para rociar fluido de limpieza en el parabrisas delantero:

1. Gire el interruptor de ignición a la posición ON (conectado).

2. Jale la palanca de control del limpiaparabrisas/lavaparabrisas hacia el volante.

Jale la palanca de control durante más de un segundo aproximadamente. El lavador rocía líquido de limpieza al parabrisas y funciona durante tres ciclos o hasta que se suelta la palanca de control.

Advertencia

En climas fríos, para evitar que los limpiadores se congelen, rocíe agua tibia en el área congelada para descongelar y luego limpie el agua inmediatamente para evitar la formación de hielo.

La visión borrosa del conductor puede provocar un choque y causar lesiones personales y daños al vehículo u otras propiedades.

Limpiador/lavador del medallón



Para usar el limpiaparabrisas trasero, gire el interruptor de ignición a la posición ON y luego gire la perilla del interruptor del limpiaparabrisas y lavaparabrisas trasero a .

Gire la perilla del interruptor de limpiaparabrisas y lavaparabrisas trasero a  y la bomba de agua rocía agua al parabrisas trasero inmediatamente. Libere la perilla y la bomba deja de rociar.

Tomas de corriente

Tomacorriente de entretenimiento exterior

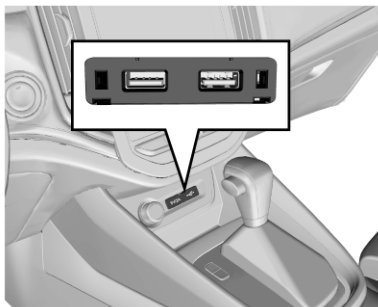

El tomacorriente de entretenimiento se encuentra debajo del tablero de control del aire acondicionado.

La interfaz USB se puede utilizar para cargar el teléfono celular y para la conexión de archivos de audio.

El tomacorriente de carga no está disponible si la ignición está apagada.

Para obtener más información sobre la interfaz USB, consulte las Especificaciones del sistema de audio que se proporcionan con el vehículo.

Tomacorriente USB de accesorios trasero

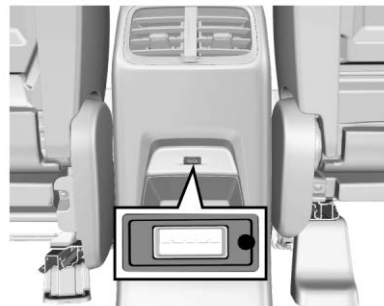

El tomacorriente USB de la segunda fila (5V/2A) se encuentra en la parte posterior de la consola y se puede usar para cargar el teléfono celular. El tomacorriente no está disponible si la ignición está apagada.

Si está equipado, el tomacorriente USB de la tercera fila está en el descansabrazos derecho del asiento de la tercera fila.

Tomacorriente USB de grabador de conducción

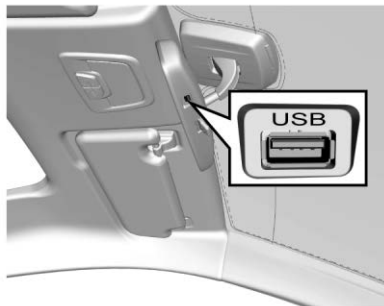

El grabador de conducción se encuentra en la parte inferior del espejo retrovisor interior y puede proporcionar energía para su grabador de conducción.

Luces de advertencia, marcadores e indicadores

Cuadro de instrumentos

Tipo I

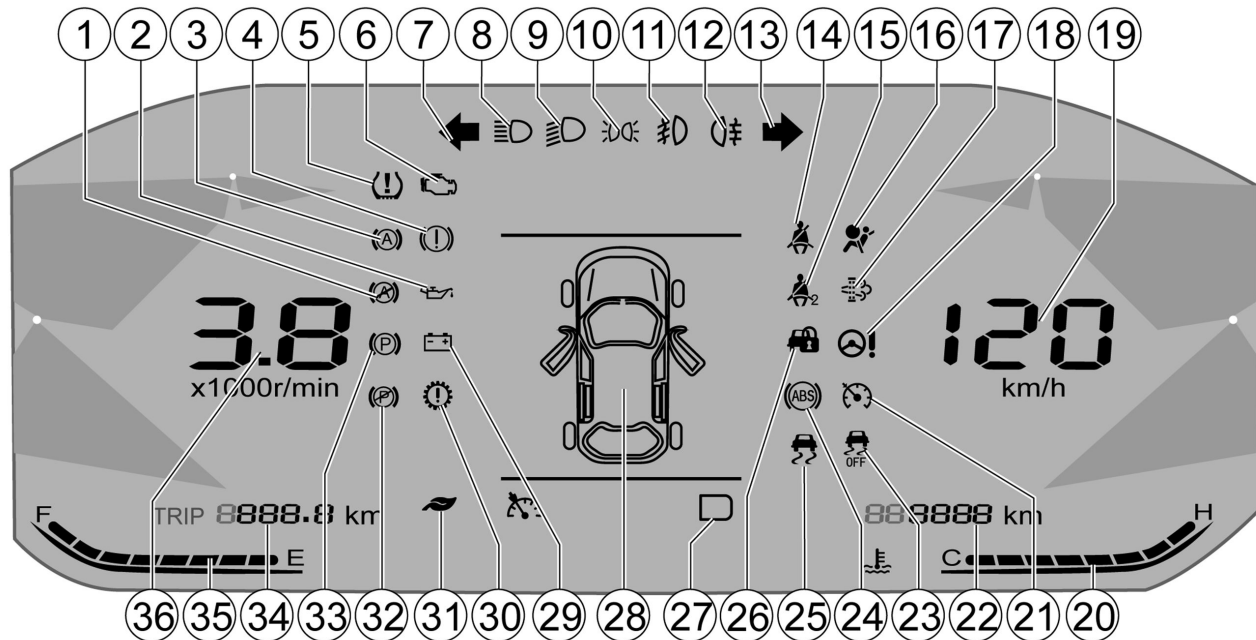

1. Luz de advertencia de falla de sostenimiento automático del vehículo (AVH), si está equipado
2. Luz de advertencia de Presión de aceite del motor baja
3. Indicador de operación de sostenimiento automático del vehículo (AVH), si está equipado
4. Sistema de frenos/Indicador de freno de mano/Luz de advertencia de distribución electrónica de fuerza de frenado (EBD)
5. Luz de advertencia de falla del sistema de monitoreo de presión de llantas (TPMS). Si está equipado
6. Indicador de falla del motor
7. Indicador de luz direccional izquierda/ Advertencia de peligro
8. Indicador de luz alta de faro
9. Indicador de luz baja de faro
10. Indicador de luz de posición
11. Indicador de luz antiniebla delantera, si está equipado
12. Indicador de luz anti-niebla trasera
13. Indicador de luz direccional derecha/ Advertencia de peligro
14. Luz de advertencia de cinturón de seguridad abrochado del conductor
15. Luz de advertencia de cinturón de seguridad abrochado del pasajero delantero, si está equipado
16. Luz de advertencia de bolsa de aire
17. Luz de indicador de trampa de partículas, si está equipado
18. Luz de advertencia de dirección eléctricamente asistida (EPS)
19. Velocímetro
20. Medidor de temperatura de refrigerante
21. Indicador de condiciones de operación del sistema de Control de velocidad constante, si está equipado
22. Odómetro general
23. Indicador de control electrónico de estabilidad (ESC) apagado, si está equipado
24. Luz de advertencia de ABS
25. Luz de advertencia de falla de control electrónico de estabilidad (ESC), si está equipado
26. Indicador de sistema de inmovilizador del motor
27. Pantalla de velocidad, si está equipado
28. Opción de información de computadora de viaje
29. Luz de advertencia de sistema de carga
30. Luz de advertencia de falla de la transmisión, si está equipado
31. Pantalla de modo de economía, si está equipado
32. Indicador de advertencia de falla del freno de estacionamiento eléctrico, si está equipado
33. Indicador de operación del freno de estacionamiento eléctrico, si está equipado
34. Odómetro del viaje
35. Indicador de combustible
36. Tacómetro de motor

Tipo II

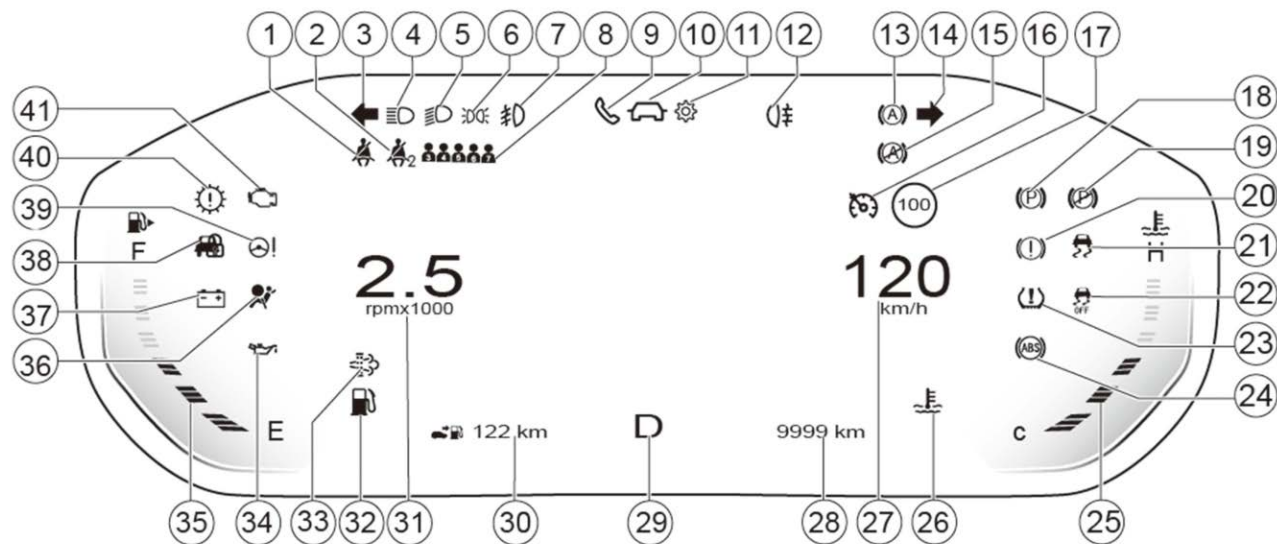

1. Luz de advertencia de cinturón de seguridad abrochado del conductor

2. Luz de advertencia de cinturón de seguridad abrochado del pasajero delantero

3. Indicador de luz direccional izquierda/ Advertencia de peligro

4. Indicador de luz alta de faro
5. Indicador de luz baja de faro
6. Indicador de luz de posición
7. Indicador de luz anti-niebla delantera
8. Luz de advertencia de cinturón de seguridad abrochado del pasajero trasero (si está equipado)
9. Opción de pantalla de información de teléfono Bluetooth
10. Pestaña de información de computadora de conducción
11. Configuración de computadora de conducción
12. Indicador de luz anti-niebla trasera
13. Indicador de operación de sostenimiento automático del vehículo (AVH) (si está equipado)
14. Indicador de luz direccional derecha/ Advertencia de peligro
15. Luz de advertencia de falla de sostenimiento automático del vehículo (AVH) (si está equipado)
16. Indicador de condiciones de operación del sistema de Control de velocidad constante
17. Velocidad de Control de velocidad constante adaptativo
18. Indicador de operación del freno de estacionamiento eléctrico (si está equipado)
19. Indicador de advertencia de falla de freno eléctrico de estacionamiento (si está equipado)
20. Sistema de frenos/Indicador de freno de mano/Distribución electrónica de fuerza de frenado
21. Luz de advertencia de falla de control electrónico de estabilidad (ESC)
22. Indicador de control electrónico de estabilidad (ESC) apagado
23. Luz de advertencia de falla del sistema de monitoreo de presión de llantas (TPMS) (si está equipado)
24. Luz de advertencia de ABS
25. Medidor de temperatura de refrigerante
26. Luz de indicación de temperatura de agua demasiado alta
27. Velocímetro
28. Odómetro general
29. Pantalla de velocidad
30. Odómetro del viaje
31. Tacómetro de motor
32. Luz de indicación de combustible demasiado bajo
33. Luz indicadora de trampa de partículas
34. Luz de advertencia de presión baja de aceite
35. Indicador de combustible
36. Luz de advertencia de bolsa de aire
37. Luz de advertencia de sistema de carga
38. Indicador de sistema de inmovilizador del motor
39. Luz de advertencia de dirección eléctricamente asistida (EPS)
40. Luz de advertencia de falla de la transmisión (si está equipado)
41. Indicador de falla del motor

Velocímetro



120
km/h

El velocímetro muestra la velocidad del vehículo.

Mantenga su velocidad dentro del límite cuando conduzca en una zona de límite de velocidad.

Odómetro



8888 km



El Odómetro muestra los kilómetros acumulados totales del vehículo.

Es contra la ley ajustar el odómetro para propósitos ilegales.

Odómetro de viaje



88.8 km



El odómetro de viaje muestra los kilómetros del vehículo para un viaje de conducción después que se haya restablecido a cero. Para borrar la distancia de viaje cuando se muestra en el odómetro de viaje, mantenga presionado el botón de selección en el volante durante 2 segundos.

Tacómetro

A digital tachometer display showing the number 3.8 in a large, black, seven-segment font.

x1000r/min

El tacómetro muestra las revoluciones del cigüeñal del motor por minuto.

Indicador de combustible



El indicador de combustible muestra el nivel de combustible en el tanque de combustible.

Si el nivel de combustible en el tanque de combustible es demasiado bajo, se iluminará el indicador de control. Por favor agregue combustible de inmediato. Está estrictamente prohibido agotar el combustible en el tanque de combustible. Como queda algo de combustible en el tanque de combustible, la cantidad agregada puede ser menor que la capacidad del tanque de combustible. Durante el frenado, la aceleración o las curvas, a medida

que el combustible en el tanque de combustible se agita, la indicación en el indicador de combustible fluctúa.

Antes de agregar combustible, detenga el vehículo y apague el motor.

Indicador de temperatura del refrigerante del motor



El indicador de temperatura del refrigerante del motor muestra la temperatura del refrigerante del motor.

"C" significa "estado frío" y "H" significa "temperatura caliente"; cuando el indicador de temperatura del refrigerante está

dentro del área roja, indica que el motor está sobrecalentado. Apague el motor inmediatamente para su inspección.

Pantalla de la transmisión

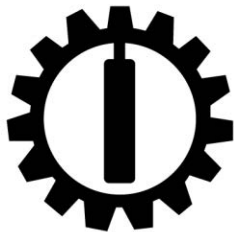

La luz de advertencia de falla de la transmisión se ilumina cuando se enciende el interruptor de ignición y se apaga varios segundos después. Esto indica que el sistema de control del foco de la luz de advertencia está funcionando normalmente.

Para ciertos modelos, la luz de advertencia no se enciende cuando se enciende el interruptor de ignición. Sólo se ilumina si hay un problema.

Para transmisión automática

En caso de una falla del sistema de transmisión automática, la luz de advertencia dará indicaciones en cualquiera de las siguientes maneras:

- Siempre iluminada
- Parpadeo

Póngase en contacto con su distribuidor de inmediato.

Señal de giro



La luz direccional se usa para confirmar si la luz intermitente de direccional externa está funcionando normalmente.

Si descubre que la flecha verde no parpadea al enviar una señal direccional, revise el fusible y el foco y, si es necesario, reemplácelos.

⚠ Peligro

Si el foco de una luz direccional o de indicador de luz intermitente de peligro se ha fundido, reemplácelo inmediatamente. Estos indicadores son esenciales para garantizar la seguridad de conducción. La falla en mantener estos indicadores en condiciones de operación puede causar un choque, resultando en lesiones personales o incluso la muerte, y daños al vehículo u otras propiedades.

Si el tiempo de parpadeo es más corto de lo normal, el foco de la luz direccional se fundió y debe reemplazarse.

Recordatorios de cinturón de seguridad

Luz de advertencia de cinturón de seguridad abrochado del conductor



La luz de advertencia del cinturón de seguridad se ilumina si el conductor no se abrocha adecuadamente el cinturón de seguridad después de que se enciende la ignición.

Las siguientes circunstancias aparecerán a menos que el conductor se abroche el cinturón de seguridad adecuadamente:

- La luz de advertencia del cinturón de seguridad permanece iluminada;

- Si la velocidad del vehículo excede los 20 km/h, la luz de advertencia parpadeará y sonará la campanilla de advertencia.

Luz de advertencia de cinturón de seguridad abrochado del pasajero delantero



La luz de advertencia del cinturón de seguridad se ilumina si el asiento del pasajero delantero está ocupado pero el ocupante no se abrocha el cinturón de seguridad correctamente después de encender la ignición.

Las siguientes circunstancias aparecerán a menos que el pasajero delantero se abroche el cinturón de seguridad adecuadamente:

- La luz de advertencia del cinturón de seguridad permanece iluminada;
- Si la velocidad del vehículo excede los 20 km/h, la luz de advertencia parpadeará y sonará la campanilla de advertencia.

Esta luz de advertencia no se enciende si el asiento del pasajero delantero no está ocupado después de que se enciende la ignición.

Luz de disponibilidad de bolsa de aire



La luz de disponibilidad de bolsa de aire se enciende durante varios segundos al arrancar el vehículo.

Esto indica que tanto el foco de la luz de advertencia como el sistema de bolsa de aire funcionan normalmente.

La luz de advertencia indicará una falla de la bolsa de aire en cualquiera de las siguientes maneras:

- La luz no se enciende cuando se enciende el interruptor de ignición.
- La luz no se apaga después de iluminarse.
- La luz parpadea o permanece encendida mientras conduce.

Peligro

Si la luz de advertencia de la bolsa de aire parpadea o permanece encendida durante la conducción, indica una falla en el sistema de la bolsa de aire. El sistema de bolsa de aire se desactivará y, por lo tanto, no se activará en un accidente. Le recomendamos encarecidamente que conduzca el vehículo al distribuidor más cercano para su

(Continúa)

Peligro (Continúa)

inspección. Si ocurre un choque después de que haya ocurrido la falla del sistema de la bolsa de aire, pueden ocurrir lesiones personales o incluso la muerte.

Luz del sistema de carga

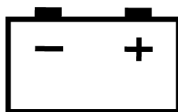

La luz de advertencia del sistema de carga se ilumina cuando se enciende la ignición. Se apaga conforme arranca el motor.

Si la luz de advertencia del sistema de carga se ilumina durante la conducción:

1. Orillese en el camino de una manera segura.

2. Detenga el vehículo.
3. Verifique que la banda de transmisión no se haya aflojado o roto.
4. Si la banda de transmisión es normal pero la luz de advertencia del sistema de carga permanece iluminada, puede indicar una falla en el sistema de carga.

Visite a su distribuidor para reparar el vehículo lo más pronto posible.

Precaución

La luz de advertencia del sistema de carga indica que puede haber un problema con el sistema de carga.

No conduzca su vehículo cuando la luz de advertencia del sistema de carga esté encendida.

Conducir su vehículo mientras el sistema de carga tiene una falla puede causar daño al vehículo.

Si conduce el vehículo a menudo para viajes cortos, la capacidad de la batería se consume más rápidamente, por lo que es necesario reponer la energía eléctrica cargando la batería o conduciendo en un viaje largo.

Falla de luz indicadora

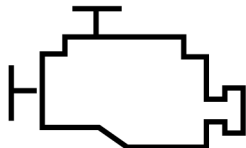

La luz indicadora se ilumina cuando la ignición está encendida pero el motor no ha arrancado. Esto indica que el foco de la luz del indicador está funcionando normalmente.

La luz se apaga después de que se arranque el motor. La lámpara indicadora de falla (MIL) se ilumina cuando ocurre cualquier falla de componente o subsistema relacionada con el sistema de emisiones. Una vez que el módulo de control electrónico (ECM) detecta cualquier falla, la MIL permanecerá iluminada.

Si se detecta una falla de encendido seria, la MIL parpadeará constantemente. Una falla de encendido severa puede causar daños

al convertidor catalítico. Si esto sucede, el sistema electrónico del vehículo cambiará a un procedimiento de operación de emergencia para que pueda continuar conduciendo. Sin embargo, consulte al distribuidor más cercano para la eliminación de la falla lo antes posible.

Si la MIL se ilumina por un tiempo y luego se apaga, es normal, sin indicar ninguna falla del sistema.

Precaución

Si la luz indicadora de falla del motor (MIL) se enciende, indica que existe una falla. La conducción continua después de que se ilumine la MIL puede dañar el sistema de control de emisiones, lo que reduce la economía de combustible y la capacidad de control del vehículo. Visite al distribuidor más cercano para reparar el vehículo lo más pronto posible.

Luz de advertencia del sistema de frenos



Modelo con freno manual mecánico

La luz de advertencia del sistema de frenos se enciende después de encender el interruptor de ignición y se apaga varios segundos después si se suelta el freno de estacionamiento. Esto indica que la luz de advertencia está funcionando normalmente.

La luz de advertencia del sistema de frenos/distribución electrónica de la fuerza de frenado (EBD) también se ilumina cuando se acciona el freno de estacionamiento. La luz se apaga después de liberar el freno de

estacionamiento. Libere completamente el freno de estacionamiento antes de arrancar el vehículo.

Si la luz de advertencia del sistema de frenos se ilumina después de que el freno de estacionamiento se libere por completo, el nivel de líquido de frenos en el depósito de líquido puede ser demasiado bajo o se produjo una falla en el sistema EBD.

Si esto sucede:

1. Con cuidado, orillese en el camino y detenga el vehículo.
2. Verifique el nivel de líquido de frenos.
3. Agregue el líquido de frenos recomendado hasta que el nivel de líquido alcance la marca MAX (más alta). Consulte *Líquido de frenos* ⇨ 157.
4. En las siguientes circunstancias, conduzca el vehículo a una velocidad segura al distribuidor más cercano para revisar el freno y confirme que:
 - El freno esté funcionando normalmente.
 - Usted piensa que el sistema de frenos es seguro a su propio juicio.

5. Para las siguientes circunstancias, remolque el vehículo al distribuidor más cercano para su inspección y reparación:

- Descubrió una fuga del sistema de frenos.
- La luz de advertencia del sistema de frenos permanece iluminada.
- El freno no está funcionando normalmente.

Precaución

No conduzca con la luz de advertencia del sistema de frenos encendida.

- Esto puede significar que los frenos no están funcionando correctamente.
- Conducir con frenos con falla puede llevar a un accidente que resulte en lesiones personales y daños a su vehículo y a otras propiedades.



Advertencia

Si la luz de advertencia del sistema de frenos no se enciende después de que el freno de estacionamiento se conecte con el interruptor de ignición encendido, no conduzca el vehículo.

Asegúrese que el LED de la luz de advertencia funciona normalmente. Si la luz no se enciende cuando el freno de estacionamiento se conecta con el interruptor de ignición encendido, aunque el LED de la luz de advertencia funciona normalmente, vaya al distribuidor más cercano para revisar el sistema de frenos.

Esto puede indicar una falla del sistema de frenos.

Si no mantiene el sistema de frenos en condiciones adecuadas de funcionamiento, se podría producir un choque que podría causar lesiones personales y daños al vehículo u otras propiedades.

Luz de freno eléctrico de estacionamiento



Si está equipado con un freno de estacionamiento eléctrico (EPB), el indicador de operación del EPB se ilumina cuando se jala hacia arriba el EPB.

Esto indica que el vehículo está en estado de estacionamiento.

Este indicador se apaga cuando el EPB se libera. Esto indica que el vehículo está fuera del estado de estacionamiento.

Este indicador permanece iluminado mientras el EPB está conectado firmemente.

Vea *Freno de estacionamiento eléctrico* ⇨ 135.

Luz de falla de freno de estacionamiento eléctrico



Si está equipado con un freno de estacionamiento eléctrico (EPB), la luz de advertencia de falla de EPB se enciende después de que se enciende el interruptor de ignición y se apaga varios segundos después. Esto indica que tanto la luz de advertencia como el módulo de función EPB están funcionando normalmente.

En caso de una falla de EPB o una falla de la luz de advertencia, se indicará en cualquiera de las siguientes maneras:

- La luz no se enciende cuando se enciende el interruptor de ignición.

- La luz no se apaga después de iluminarse.
- La luz se ilumina durante la conducción.

Si la luz de advertencia de falla de EPB muestra una de las anomalías anteriores, póngase en contacto con su distribuidor inmediatamente. Una falla de EPB puede causar que el vehículo desacelere por inercia.

Luz de advertencia del Sistema de Frenos Antibloqueo (ABS)



La luz de advertencia del ABS se encenderá inmediatamente cuando se encienda la ignición. Indica que el sistema está realizando una inspección automática y que el foco

de la luz de advertencia está funcionando normalmente. La luz de advertencia se apaga varios segundos después.

Si la luz de advertencia de ABS hace lo siguiente, consulte a su distribuidor.

- No se ilumina cuando se enciende la ignición
- Siempre iluminada
- Iluminado durante la conducción

Si la luz de advertencia del ABS se ilumina durante la conducción, indica una posible falla del ABS.

Aunque el vehículo puede funcionar normalmente sin ABS, consulte a su distribuidor para una inspección de ABS y las reparaciones necesarias.

Precaución

No conduzca el vehículo cuando se encienda la luz de advertencia del sistema de frenos.

La luz de advertencia que se ilumina durante la conducción puede significar que sus frenos no funcionan correctamente.

(Continúa)

Precaución (Continúa)

Conducir con frenos con falla podría llevar a una colisión que resulte en lesiones personales y daños a su vehículo y a otras propiedades.

Luz de sostenimiento automático de vehículo (AVH)

Indicador de operación de sostenimiento automático del vehículo (AVH), si está equipado

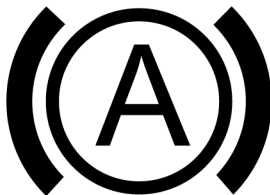

El indicador de operación de sostenimiento automático del vehículo (AVH) se ilumina después de encender el interruptor de ignición y se apaga varios segundos después. Esto indica que el indicador puede funcionar normalmente. Para ciertos modelos de vehículo, el indicador no se enciende cuando se enciende el interruptor de ignición.

Este indicador se ilumina cuando la función AVH funciona y el vehículo está estacionado.

Se apaga cuando el vehículo sale del estado de estacionamiento.

Para detalles sobre AVH, consulte *Freno de Mano* ⇨ 134.

Luz de advertencia de falla de sostenimiento automático del vehículo (AVH), si está equipado



La luz de advertencia de falla de sostenimiento automático del vehículo (AVH) se ilumina después de encender el interruptor de ignición y se apaga varios segundos después. Esto indica que tanto la luz de advertencia como el módulo de función AVH puede funcionar normalmente. Para ciertos modelos de vehículo, la luz de advertencia no se enciende cuando se enciende el interruptor de ignición.

En caso de una falla del módulo de función de AVH o una falla de la luz de advertencia, se indicará en cualquiera de las siguientes maneras:

- La luz no se enciende cuando se enciende el interruptor de ignición.
- La luz no se apaga después de iluminarse.
- La luz se ilumina durante la conducción.

Una vez que la luz de advertencia de falla de AVH muestra las anomalías anteriores, póngase en contacto con su distribuidor inmediatamente.

Luz de advertencia de dirección hidráulica (EPS (Dirección asistida eléctrica))

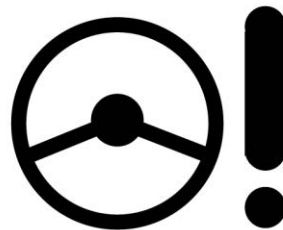

La luz de advertencia de dirección asistida se encenderá inmediatamente cuando se encienda la ignición. Indica que el sistema está realizando una inspección automática y que el foco de la luz de advertencia está funcionando normalmente. La luz de advertencia se apaga varios segundos después.

Cuando el sistema de dirección eléctricamente asistida (EPS) detecta una falla, la luz de advertencia dará una indicación. El vehículo aún se puede conducir incluso si el sistema de

dirección tiene una falla, pero exige un esfuerzo mucho mayor. En caso de lo siguiente, consulte a su distribuidor.

- La luz no se enciende cuando se enciende la ignición.
- La luz no se apaga después de iluminarse.
- La luz se ilumina durante la conducción.

Precaución

No conduzca el vehículo cuando se encienda la luz de advertencia de la dirección asistida.

La luz de advertencia que se ilumina durante la conducción puede significar que la columna de dirección asistida no funciona correctamente.

Conducir con esta falla puede llevar a un accidente que resulte en lesiones personales y daños a su vehículo y a otras propiedades.

Luz StabiliTrak Off (StabiliTrak apagado)



La luz de advertencia de StabiliTrak OFF se ilumina después de que se enciende la ignición y se apaga varios segundos después. Esto indica que la luz de advertencia está funcionando normalmente.

Si presiona el interruptor ESC OFF cuando la velocidad del vehículo no ha excedido el valor de umbral, ciertas funciones del control electrónico de estabilidad (ESC) se desactivarán.

En este momento se ilumina el indicador ESC OFF.

Vea *Control de estabilidad electrónica (ESC)* ⇨ 140.

Por lo general, no se aconseja apagar el interruptor ESC OFF.

Luz del Sistema de Control de Tracción (TCS)/StabiliTrak



La luz de advertencia se ilumina después de que se enciende la ignición y se apaga varios segundos después. Esto indica que la luz de advertencia está funcionando normalmente.

La luz ESC parpadea cuando el sistema ESC está activo. Si la luz ESC permanece iluminada, indica una falla de ESC.

Vea *Control de estabilidad electrónica (ESC)*
⇨ 140.

Luz de advertencia de Temperatura del refrigerante del motor

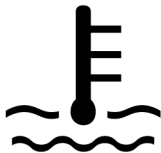

La luz de advertencia de temperatura del refrigerante del motor se ilumina cuando se enciende la ignición, y se apaga varios segundos después. Indica que tanto el sistema como el foco indicador funcionan normalmente.

Este indicador se ilumina cuando la temperatura del refrigerante es demasiado alta. Indica que se sobrecalentó el motor. No continúe conduciendo el vehículo.

Luz de presión de las llantas



La luz de advertencia de presión de llanta se ilumina después de encender el interruptor de ignición y se apaga varios segundos después. Esto indica que la luz de advertencia está funcionando normalmente.

El indicador de falla de TPMS se ilumina cuando la presión de las llantas es demasiado baja o demasiado alta, o cuando ocurre una falla de TPMS.

Consulte *Presión de llantas* ⇨ 165 respecto a las presiones correctas de las llantas.

Luz de presión de aceite del motor



Cuando se enciende la ignición, la luz de advertencia de presión de aceite del motor demasiado baja se ilumina y se apaga después que el motor arranca. Esto indica que el foco del indicador está funcionando normalmente.

Si esta luz de advertencia se enciende mientras el motor está funcionando, indica que la presión del aceite del motor puede haber caído a un nivel peligroso. Pare el motor y revise el nivel de aceite de inmediato.

Si el nivel de aceite es demasiado bajo, agregue el aceite de motor especificado al nivel apropiado. Vea *Aceite del motor* ⇨ 153.

Si el nivel de aceite es normal, consulte a su distribuidor para verificar el sistema de lubricación.

Precaución

La presión de aceite de su motor puede ser peligrosamente baja.

No conduzca con la luz de advertencia de presión de aceite del motor encendida.

Conducir su vehículo con baja presión de aceite puede resultar en daños costosos para su vehículo.

Luz de advertencia de combustible bajo



La luz de advertencia de combustible bajo se encenderá inmediatamente cuando se encienda la ignición. Indica que el sistema está realizando una inspección automática y que la luz de advertencia está funcionando normalmente.

Si esta luz permanece encendida después de encender la ignición o si se ilumina durante la conducción, indica que no hay suficiente combustible en el tanque de combustible y que debe rellenar el tanque.

No se quede sin combustible, de lo contrario podría dañarse el convertidor catalítico.

Luz de seguridad



Este indicador se ilumina cuando se abre la puerta. Se apaga después que arranca el motor. Esto indica que el indicador está funcionando normalmente.

Vea *Protección de motor de arranque de motor* ⇨ 126.

Luz indicadora de luces altas encendidas



El indicador de luces altas se enciende cuando la luz alta de los faros está encendida.

Luz indicadora de luz antiniebla delantera



Este indicador se ilumina cuando se enciende la luz antiniebla delantera.

Vea *Luces de niebla delanteras* ⇨ 90.

Luz antiniebla trasera

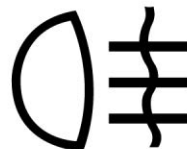

Este indicador se ilumina cuando se enciende la luz antiniebla trasera.

Vea *Luces de niebla traseras* ⇨ 91.

Recordatorio de luces encendidas

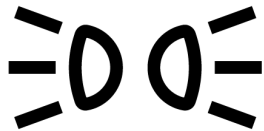

Este indicador se ilumina cuando se enciende la luz de posición.

Luz de control de velocidad constante



Este indicador se ilumina cuando se activa la función de control de velocidad constante.

Vea *Control de velocidad constante* ↪ 141.

Pantallas de información

Centro de información del conductor (DIC)

Pantalla de computadora de viaje

 3/6

Consumo medio
de combustible

7.8L/100km

Consumo instantáneo
de combustible

--.-L/100km

P

Puede mostrar Consumo promedio de combustible, Consumo instantáneo de combustible, Kilometraje de conducción,

Indicador de presión de llantas, detalles de accidente, Ajuste de brillo, etc., dependiendo de la configuración del vehículo.

Consumo de combustible instantáneo

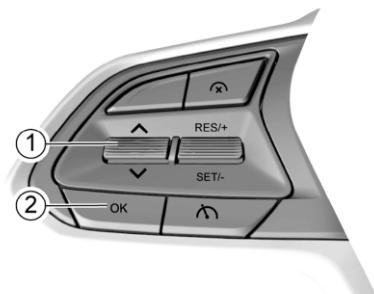

1. Botón de selección de incremento/ disminución Jale el botón hacia arriba o hacia abajo para realizar una selección o ajuste.
2. Botón Confirmar (OK) Este botón se usa para confirmar la configuración o para borrar el kilometraje de viaje o el consumo promedio de combustible.

Consumo de combustible promedio

Consumo medio
de combustible
8.4 L/100km

El consumo promedio de combustible se muestra en L/100 km y puede ayudar al conductor a desarrollar buenos hábitos de conducción. En diferentes modos de conducción, el consumo de combustible promedio de referencia es diferente. Estos modos de conducción incluyen conducir en un área urbana,

conducción a alta velocidad, conducción a diferentes velocidades constantes, aceleración/desaceleración, conducción a la misma velocidad y con diferentes velocidades conectadas, etc.

En la interfaz de operación actual, mantenga presionado el botón de selección abajo para borrar el kilometraje de viaje y el consumo promedio de combustible.

Después de borrar, no se mostrará el consumo promedio de combustible hasta que el vehículo haya recorrido 0.1 km. El combustible consumido cuando el vehículo está en marcha en vacío no está incluido en el consumo promedio de combustible.

Consumo de combustible instantáneo

Consumo instantáneo
de combustible
8.4 L/100km

El consumo de combustible instantáneo indica el consumo de combustible de referencia (en L/100 km) en el estado actual de control del acelerador y en el ciclo de conducción actual. Si la velocidad actual del vehículo es extremadamente baja, el consumo de combustible instantáneo se mostrará en L/h (litros por hora). El consumo de combustible

instantáneo cambia en tiempo real a medida que la apertura de la válvula del acelerador, la velocidad de revolución y la carga del vehículo cambian.

Kilometraje de conducción

Autonomía
523km

P

Esto muestra la distancia que el vehículo puede operar continuamente con el combustible restante actual.

Cambia a medida que cambia el consumo de combustible en las condiciones de conducción actuales. El kilometraje de conducción es sólo para referencia. Agregue combustible tan pronto como sea posible cuando se ilumine el indicador de nivel bajo de combustible.

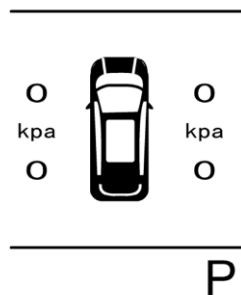
Indicador de presión de llanta

El sistema de monitoreo de presión de llantas (TPMS) muestra la presión actual y la temperatura de las cuatro llantas respectivamente.

Cuando el sistema detecta que la presión de las llantas es alta o baja, proporciona un aviso, pidiéndole que ajuste la presión de las llantas. Consulte *Presión de llantas* ⇨ 165 respecto a las presiones estándar de las llantas.

Detalles de accidente



Revise el EPB

P

Cuando la pantalla muestra información de falla, indicando que el vehículo está defectuoso, debe permanecer alerta y ponerse en contacto con el centro de servicio para revisar el vehículo a tiempo para eliminar potenciales riesgos de seguridad.

Ajuste de brillo

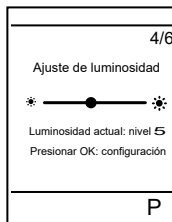

Cuando entre a la interfaz de ajuste de brillo de iluminación de fondo, el usuario puede presionar el botón de selección de incremento/disminución en el volante para ajustar el brillo del medidor de combinación. Después de completar el ajuste, presione la tecla OK para guardar y salir.

Configuración de idioma

5/6

Configuración de idioma

English

Español

P

Ingrese a la interfaz de configuración del idioma de la pantalla para configurar el idioma de la pantalla actual.

Luz de advertencia de puerta entreabierta

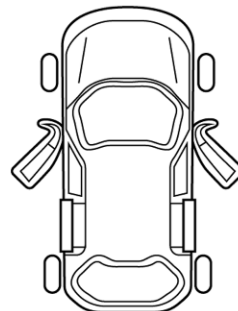

Si alguna de las puertas de la fila delantera o trasera está entreabierta o no está completamente cerrada, se encenderá una lámpara de advertencia con la forma de la puerta entreabierta; si la puerta trasera está entreabierta o no está completamente cerrada, se encenderá o parpadeará una luz de advertencia con forma de puerta trasera.

Si alguna puerta no está completamente cerrada mientras el vehículo está a una velocidad de 10 km/h o más, sonará una alarma de puerta entreabierta.

Luz de advertencia de cinturón de seguridad abrochado del pasajero trasero (si está equipado)

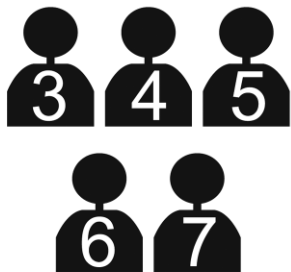

La luz de advertencia del cinturón de seguridad se ilumina si el asiento trasero está ocupado pero el ocupante no se abrocha el cinturón de seguridad correctamente después de encender la ignición.

Después de esto, aparecerá las siguientes circunstancias a menos que los pasajeros del asiento trasero se abrochen el cinturón de seguridad adecuadamente:

- La luz de advertencia del cinturón de seguridad se enciende (“3”/“4”/“5” en la luz indica la posición de la izquierda, central, derecha del asiento de 2da fila; “6”/“7” en la luz indica la posición de la izquierda, y derecha del asiento de 3ra fila).
- Si la velocidad del vehículo excede 20 km/h, la luz de advertencia parpadeará y sonará el zumbador de advertencia durante un tiempo.

La luz de advertencia no se ilumina si los asientos traseros no están ocupados o se desactiva la función de advertencia (desactivar la función de advertencia por el cuadro de instrumentos sólo es válido por un ciclo), después que se enciende la ignición.



Advertencia

No desactive la advertencia para abrochar el cinturón de seguridad del asiento trasero cuando haya pasajeros sentados en los asientos traseros, para asegurarse que el pasajero del asiento trasero se abroche el cinturón de seguridad adecuadamente.

Iluminación

Iluminación exterior

Controles de luz exterior	87
Luces diurnas (DRL)	88
COntrol de nivel de los faros	88
Intermitentes de advertencia de peligro ..	89
Señales de giro y cambio de carril	89
Luces de niebla delanteras	90
Luces de niebla traseras	91
Luces de conducción	91

Iluminación interior

Luces de compartimento de carga	91
Luces lectura	91

Iluminación exterior

Controles de luz exterior

Interruptores de iluminación



Para encender o apagar el faro, la luz trasera y la luz de estacionamiento, gire el extremo de la palanca de control de la luz.

El interruptor de iluminación tiene tres posiciones y representan diferentes funciones de iluminación:

OFF (apagado): Todas las luces están apagadas.

: La luz de posición, la luz de la matrícula, la luz del tablero de instrumentos y la luz de fondo de todos los tableros se iluminan.

AUTO*: Control de luz alta activo

: La luz baja y todas las luces mencionadas anteriormente se iluminan cuando el interruptor de ignición se pone en ON.

Luz Alta



Para encender los faros de luz alta:

1. Asegúrese que el interruptor de ignición esté encendido.
2. Encienda los faros de luz baja.
3. Empuje la palanca de control de luz hacia el tablero de instrumentos.

El indicador de luz alta del faro se ilumina cuando se enciende la luz alta del faro.

Para cambiar de luz alta a luz baja, jale la palanca de control hasta que vuelva a la posición normal.

Al acercarse a un vehículo que se aproxima o al vehículo que está adelante, cambie de luz alta a luz baja. Los haces de faros de luces altas pueden hacer que otros conductores se sientan temporalmente ciegos y causar un choque.

Parpadeo de faro

Para activar el parpadeo de la luz alta del faro, jale la palanca de control de la luz y luego suéltela.

La palanca de control volverá a la posición normal cuando la libere.

Antes de liberar la palanca de control, los faros de luces altas permanecen encendidos.

Demora de apagado de faro

Para activar la función de demora de apagado del faro, apague el faro y jale la palanca de control de la luz durante un segundo. Jale la palanca de control de la luz dos veces después de apagar el motor y gire el interruptor de ignición a la posición ACC o LOCK (bloqueo), o después de sacar la llave. Después del bloqueo remoto, la lámpara de luz baja se apagará

después de 30 segundos; si el vehículo no se bloquea de forma remota, la lámpara de luz baja se apagará después de 10 minutos.

Recordatorio de luz encendida

Si algún interruptor de la lámpara no se pone en la posición OFF (apagado) después de girar la ignición a LOCK (bloqueo) o sacar la llave, sonará un bip cuando se abra la puerta del conductor. La campanilla se detiene después que se apaga la luz.

Luces diurnas (DRL)

Las luces de operación diurna se encienden automáticamente cuando arranca el motor; se apagan automáticamente cuando se enciende la luz de posición.

Control de nivel de los faros

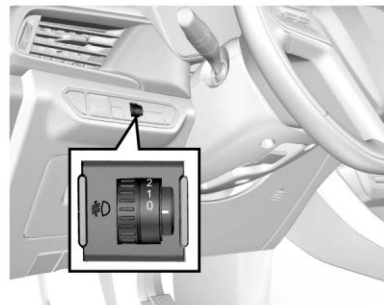

La perilla de nivelación del faro está en el lado izquierdo del tablero de instrumentos.

Ajuste la nivelación de los faros a la carga del vehículo para obtener la mejor iluminación y evitar el deslumbramiento. Gire la perilla a la posición deseada:

0 = Asientos delanteros ocupados

1 = Todos los asientos ocupados

2 = Todos los asientos ocupados con el compartimiento de equipaje cargado

3 = El asiento del conductor ocupado con el compartimiento de equipaje cargado

Función de iluminación AUTO*

Cuando el interruptor de encendido se coloca en ON (encendido), y el interruptor de iluminación está en AUTO, la función de iluminación automática está activada.

El sensor de luz del sistema puede identificar el brillo ambiental para encender/apagar automáticamente la luz de posición y la luz baja.

Precaución

Encienda el faro manualmente bajo niebla densa. Es posible que el sistema de iluminación automática no encienda automáticamente los faros debido a una niebla densa. La iluminación automática es sólo una función de asistencia. El conductor debe controlar efectivamente la iluminación en cualquier momento para una conducción segura.

Intermitentes de advertencia de peligro

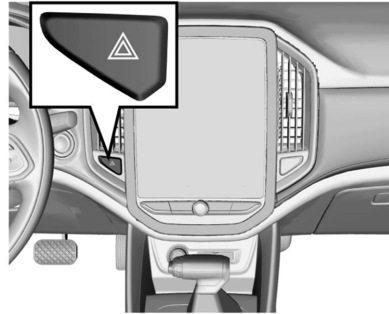

Presione  para encender/apagar las intermitentes de peligro.

Señales de giro y cambio de carril

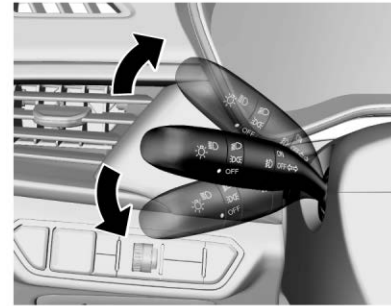

Para encender la luz indicadora de cambio de carril y direccional, la ignición debe estar en ON.

Palanca de control hacia arriba = luz direccional derecha

Palanca de control hacia abajo = luz direccional izquierda

Después de completar un giro, la luz direccional se apaga y la palanca de control vuelve a la posición normal.

Para cambiar de carril, jale la palanca de control hasta la mitad y sosténgala.

Después de cambiar de carril, suelte la palanca de control y volverá a la posición normal automáticamente.

Una luz direccional trasera está integrada en la lámpara de combinación trasera y en la defensa trasera de su vehículo, respectivamente. Si enciende la luz direccional con la puerta trasera abierta, la luz direccional en la defensa trasera se iluminará. Esto asegura que se envíe una señal direccional a los conductores que están detrás, incluso cuando la puerta trasera está abierta.

Función de iluminación de asistencia de dirección (si está equipado)

Durante la dirección, las dos luces antiniebla delanteras se iluminarán para proporcionar iluminación auxiliar en estas condiciones:

- El motor está encendido.
- La velocidad del vehículo es igual o inferior a 35 km/h.
- Las luces bajas de los faros están encendidas.
- El ángulo del volante es mayor a 60° o se enciende el interruptor de la luz direccional.

A medida que se encienden las luces antiniebla delanteras, también se enciende el indicador de luz antiniebla delantera en el tablero de instrumentos.

La función de iluminación de asistencia de dirección se desactiva y las luces antiniebla delanteras se apagan después de un tiempo bajo cualquiera de las siguientes condiciones:

- El ángulo del volante es igual o menor a 30° o se apaga el interruptor de la luz direccional.
- El interruptor de ignición se coloca en una posición diferente a ON.
- La velocidad del vehículo es superior a 40 km/h.
- Las luces bajas de los faros están apagadas.

Luces de niebla delanteras



Cuando el interruptor de ignición se coloca en ON y el faro funciona como una lámpara de posición o en luces bajas, gire el botón de anillo en el centro del interruptor de combinación a ON (conectado) para encender la luz antiniebla delantera. Gire el interruptor de anillo a la posición OFF (desconectado) para apagar la luz antiniebla delantera.

Luces de niebla traseras

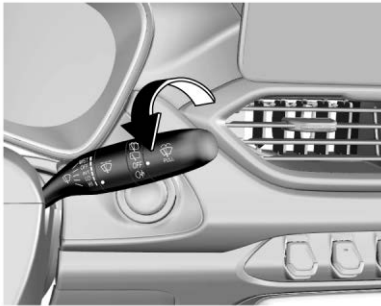

Cuando el faro está en luz baja o la luz antiniebla delantera está encendida, gire la perilla de control del limpiaparabrisas trasero a la posición  y luego suéltela para encender la luz antiniebla trasera. Gire la perilla de nuevo para apagar la luz antiniebla trasera.

Si la luz baja o la luz antiniebla delantera se apagan con la luz antiniebla trasera encendida, la luz antiniebla trasera permanece encendida.

Luces de conducción

Luz de reversa

La luz de reversa se ilumina después de encender la ignición y cambiar a R (Reversa).

Luz de freno

La luz de freno se ilumina conforme presiona el pedal del freno.

Iluminación interior

Luces de compartimiento de carga

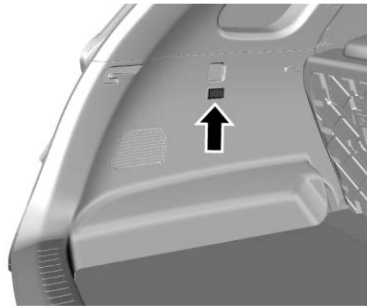

La luz del compartimiento de equipaje se ilumina cuando se abre la puerta trasera. Se apaga después que se cierra la puerta trasera.

No la reemplace con un foco de alta potencia (por ejemplo, vuelva a colocarla con un faro de xenón) si la lámpara se apaga o se puede producir un choque.

Apague todas las luces antes de salir del vehículo.

Luces lectura

Luz de lectura delantera

Tipo I

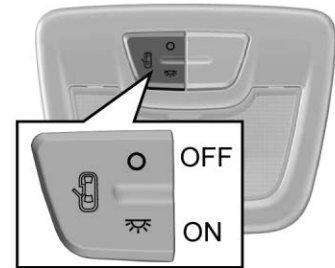

La luz tiene tres posiciones de operación:

: La luz se ilumina y permanece encendida hasta que se apaga manualmente.

: La luz se ilumina gradualmente a medida que se abre cualquier puerta, incluyendo la puerta trasera; gradualmente se apaga después de que se cierran todas las puertas.

○: La luz no se enciende incluso cuando se abre una puerta.



Advertencia

Use las luces interiores cuando conduzca en la oscuridad.

Un compartimiento de pasajeros brillante puede reducir la visibilidad del exterior y puede causar un accidente.

Tipo II



 o : Presione el botón para abrir la luz de lectura izquierda o derecha, presiónelo de nuevo para apagarla.

: La luz se ilumina gradualmente si se presiona el botón y se abre cualquier puerta; funciona por un tiempo y luego se apaga gradualmente después de que todas las puertas, incluyendo la puerta trasera, se cierran.

Luz de lectura trasera



Para los asientos de segunda fila, algunos modelos tienen dos botones en el techo para la luz de lectura, presione el botón para encender o apagar.

Sistema de Infoentretenimiento

Introducción

Introducción	93
Resumen	94
Controles al volante	97
Cómo usar el sistema	98

Radio

Radio AM-FM	100
-------------------	-----

Reproductores de audio

Audio Bluetooth	101
-----------------------	-----

Teléfono

Bluetooth	102
Apple CarPlay y Android Auto	103

Configuraciones

Configuraciones	105
-----------------------	-----

Introducción



Advertencia

Mantener los ojos fuera de la carretera durante demasiado tiempo o muy a menudo mientras usa cualquiera de las funciones infoentretenimiento puede causar un choque. Usted u otros podrían resultar lastimados o morir. Mientras conduce, no distraiga su atención en tareas de infoentretenimiento durante periodos largos. Limite sus miradas a las pantallas del vehículo y enfoque su atención en la conducción. Utilice los comandos por voz siempre que sea posible.

Lea este manual cuidadosamente antes de instalar y usar la máquina. Se recomienda que un profesional de sistema de audio de vehículos instale la máquina.

La máquina es adecuada para un sistema de suministro de energía a bordo de 12 V (con cable de tierra). No instale la máquina directamente en una camioneta de 24 V u otros vehículos de alta potencia.

No cambie el fusible de energía ni utilice fusibles inadecuados sin la supervisión de un profesional, de lo contrario, podría causar daños e incendios.

La pantalla del producto es una estructura electrónica de precisión. No toque la pantalla con un objeto afilado para evitar daños.

Los conductores no deben ver videos, imágenes, programas de texto ni operar la máquina mientras conducen para evitar infringir las normas de tránsito y accidentes de tránsito.

Para garantizar la seguridad y la operación normal del producto, debe ser instalado por el profesional que vende el producto. No desensamble ni repare la máquina usted mismo para evitar daños u otros accidentes. Para obtener más información, consulte a su tienda local de audio profesional para vehículos.

No exponga la máquina a un ambiente húmedo o agua para evitar descargas eléctricas, daños o incendios debido a un corto circuito.

Para evitar un corto circuito, apague el vehículo y desconecte la batería del vehículo antes de instalar la máquina.

Manual de usuario

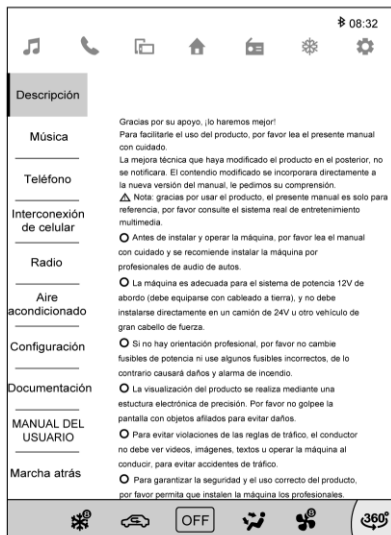

El manual del usuario sirve como un simple manual electrónico. Las instrucciones de operación y las interfaces se convierten en imágenes para que los usuarios las vean y aprendan a operar el sistema.

Ver el contenido deslizando hacia arriba y hacia abajo. El contenido del manual puede ser ligeramente diferente dependiendo de las funciones.

Muestra la primera página de forma predeterminada.

El manual del usuario es sólo para referencia; consulte el producto real.







Resumen

El sistema de infoentretenimiento y las funciones como la cámara de reversa y Bluetooth, varían de acuerdo con el modelo y las opciones del vehículo. Consulte las instrucciones del sistema de infoentretenimiento.

Inspección antes de reparación

Si cuestiona la operación de las funciones de audio, antes de llevar el vehículo a su distribuidor para su reparación, primero lea

atentamente las instrucciones del producto y luego verifique y opere de acuerdo con la siguiente tabla.

1. Presione brevemente el botón  en el tablero para activar la función de descongelamiento frontal del acondicionador de aire.
2. Presione brevemente el botón de descongelamiento trasero  en el tablero para encender la función de descongelamiento trasero y la función de calefacción del espejo retrovisor.
3. Presione brevemente  /  en el tablero para ingresar a la página de inicio; presione y sostenga por 2 segundos para mostrar sólo el reloj en pantalla; presione y sostenga por 10 segundos para reiniciar el sistema de infoentretenimiento.
4. Presione brevemente  para disminuir el volumen; presione y sostenga para reducir el volumen continuamente.
5. Presione brevemente  para incrementar el volumen; presione y sostenga para incrementar el volumen continuamente.

Página de inicio



1. Cuando el vehículo está en la posición ACC (accesorios), ON (encendido), o ignición, el sistema de entretenimiento multimedia muestra el LOGOTIPO de inicio, e ingresa a la página de inicio después de acabar la animación de inicio.
2. Cuando el vehículo está en OFF (apagado), el sistema de infoentretenimiento se apagará automáticamente después de tres minutos.
3. Cuando el vehículo está en OFF (apagado), presione el botón de ignición o abra/cierre la puerta del conductor para apagar el sistema de infoentretenimiento.

Reversa general



Inspeccione los alrededores por seguridad durante la marcha atrás

Algunos modelos de vehículos están equipados con reversa general

1. Cuando se conecta la reversa, el sistema de entretenimiento multimedia cambiará automáticamente a la interfaz de video de reversa.
2. Durante la reversa, el volumen multimedia se mantiene en un nivel fijo y no se puede ajustar. Los botones del volante y del tablero no responden, sólo responden al botón Responder/Colgar.
3. En el modo sin reversa, si el sensor del vehículo detecta un obstáculo dentro del rango efectivo, se mostrará un aviso de obstáculo en la posición del sensor correspondiente. El usuario puede hacer clic en "X" para cerrar la solicitud.

Nota

Algunos modelos tienen sólo 4 sensores en la parte trasera y otros tienen 6 sensores (2 en la parte delantera y 4 en la parte trasera).

Reversa de 360 grados

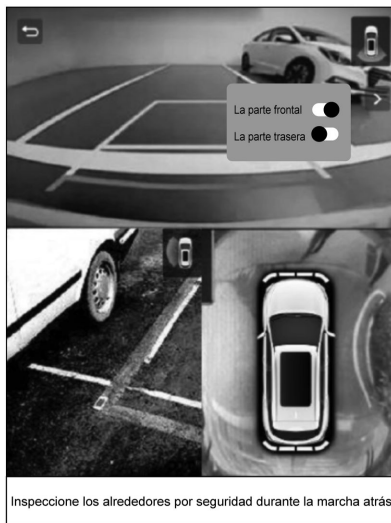

Algunos modelos están equipados con video panorámico de reversa de 360 grados

1. Cuando se conecta la reversa, el sistema de entretenimiento multimedia cambiará automáticamente a la interfaz de video de reversa de 360 grados.
2. El usuario puede ingresar a la interfaz de video de reversa de 360 grados haciendo clic en  en la interfaz principal. (Velocidad ≤ 15 km/h)
3. En el modo sin reversa, si el sensor del vehículo detecta obstáculos dentro de la distancia efectiva desde la parte trasera izquierda, la mitad de la parte trasera izquierda, la parte trasera derecha y la mitad de la parte trasera derecha, se ingresará al modo de reversa de 360 grados.
4. Durante la reversa de 360 grados, el volumen multimedia se mantiene en un nivel fijo y no se puede ajustar. Los botones del volante y del tablero no responden, sólo responden al botón Responder/Colgar.
5. El usuario puede configurar para seleccionar el ángulo de visión frontal o el ángulo de visión trasera.

Controles al volante



☎ : Si el teléfono celular se conecta correctamente, presione brevemente el botón para ingresar a la interfaz de voz conectada y manténgalo presionado para ingresar a la interfaz de reconocimiento de voz de Carplay (no es válido mantener presionado para la conexión de Android Auto).

SRC: Toque para cambiar entre fuentes válidas. Mantener presionado este icono no es válido.

△ : Presione hacia arriba brevemente para regresar a la canción anterior (USB/BT/Carplay/Android Auto) o para buscar estaciones en frecuencias anteriores a la actual (FM/AM). Presione y sostenga para reproducción rápida de

la canción actual (USB/BT/Carplay/Android Auto). Avanza a las frecuencias anteriores (FM/AM); Después de liberarlo, se detendrá en la frecuencia actual y comienza la reproducción.

▽ : Presione hacia abajo brevemente para avanzar a la siguiente canción (USB/BT/Carplay/Android Auto) o para buscar estaciones en frecuencias después de la actual (FM/AM). Presione y sostenga para avanzar rápidamente la canción actual (USB/BT/Carplay/Android Auto). Avanza a las frecuencias posteriores (FM/AM); Después de liberarlo, se detendrá en la frecuencia actual y comienza la reproducción.

🔊+ : Presione brevemente para aumentar el volumen. Presione y sostenga para que el volumen se continúe incrementando al máximo.







🔊- : Presione brevemente para disminuir el volumen. Presione y sostenga para que el volumen continúe disminuyendo al mínimo.

☎ : Presione brevemente para contestar una llamada cuando su teléfono esté conectado (BT/Carplay/Android Auto); Si no hay un dispositivo conectado, presione brevemente el botón para entrar a la página de configuración Bluetooth.

📵 / 📵 : Presione brevemente para Rechazar o Colgar una llamada cuando su dispositivo está conectado (BT/CarPlay/Android Auto). Si no hay dispositivo conectado, presione brevemente el botón para silenciar el volumen de medios; presione de nuevo para cancelar el Silencio.

Cómo usar el sistema





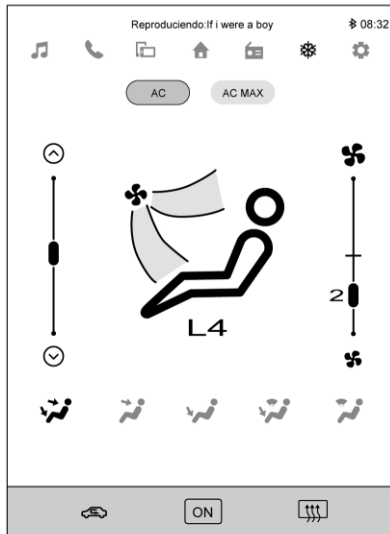

1. Desde la página de inicio, puede acceder a Música, A/C y Radio se pueden seleccionar en el menú de acceso directo.
2. Los iconos se dividen en dos páginas. Para verlas, haga un movimiento de barrido a la izquierda o derecha. Los iconos en la primera página muestran las funciones: teléfono, CarPlay, Android Auto; los iconos en la segunda página muestran: aire acondicionado, manual de usuario, configuración.
3. Si el teléfono celular está conectado, el icono de voz se mostrará en la esquina inferior izquierda de la barra de estado, y toque  para entrar a la interfaz de reconocimiento de voz del teléfono celular; si no está conectado, no se mostrará el icono de voz.
4. Toque  en la barra de estado para ingresar a la interfaz de control de aire acondicionado.
5. Toque  en la barra de estado para ingresar a la interfaz de control de aire acondicionado.
6. Toque  en la barra de estado para apagar el aire acondicionado.
7. Toque  en la barra de estado para ingresar a la interfaz de control de aire acondicionado.
8. Toque  en la barra de estado para ingresar a la interfaz de control de aire acondicionado.
9. Toque  en la barra de estado para ingresar a la interfaz de reversa de 360°.

Aire acondicionado eléctrico





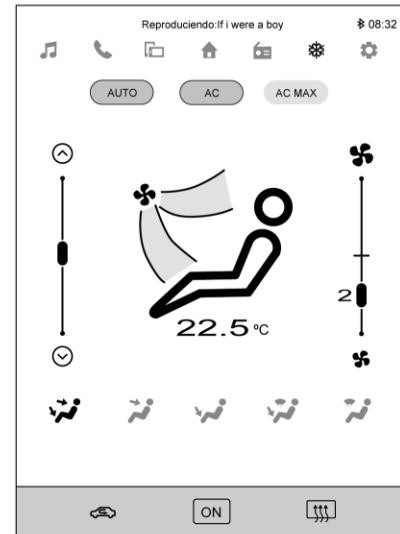

Algunos modelos de vehículos están equipados con aire acondicionado eléctrico.

1. Toque la barra de acceso directo  arriba para ingresar a la interfaz de control de aire acondicionado.
2. Toque [AC] para encender el compresor de aire acondicionado.
3. Toque [AC MAX] para encender el estado de enfriamiento máximo del aire acondicionado.
4. Toque  o  o deslice el bloque blanco para ajustar el nivel de temperatura. Hay 6 niveles de temperatura en total, siendo L6 el más cálido y L1 el más frío.
5. Toque  o  o deslice el bloque blanco para ajustar el nivel de volumen de aire.
6. Los modos incluyen cara y pie, cara, pie, pie con descongelamiento, descongelamiento delantero y descongelamiento trasero. Toque el modo que desee tocando el icono correspondiente.
7. Las circulaciones incluyen la circulación interna y externa. Toque el icono de circulación para cambiar el modo de circulación.
8. OFF: Apaga el aire acondicionado.
9. ON: Enciende el aire acondicionado.

Aire acondicionado automático



Algunos modelos de vehículos están equipados con aire acondicionado automático.

1. Toque la barra de acceso directo  para ingresar a la interfaz de control de aire acondicionado.
2. Toque [AC] para encender el compresor de aire acondicionado.
3. Toque [AC MAX] para encender el estado de enfriamiento máximo del aire acondicionado.
4. Toque [AUTO] para activar el estado de control de temperatura automático del aire acondicionado. Cualquier modificación manual (velocidad del ventilador, modo, circulación, aire acondicionado) desactivará la función AUTO.
5. Toque el botón   o deslice la barra blanca para ajustar la temperatura. Ajuste la temperatura hacia arriba, y la configuración automática de aire acondicionado aumentará en 0.5°C hasta el máximo de 32°C, y se mostrará HI cuando sea superior a 32°C. Ajuste la temperatura hacia abajo, y la configuración automática de aire acondicionado disminuirá en 0.5°C hasta el mínimo de 18°C, y se mostrará LO cuando sea inferior a 18°C.
6. Toque  o  o deslice la barra blanca para ajustar el nivel de volumen de aire.
7. Los modos incluyen cara y pie, cara, pie, pie con descongelamiento, descongelamiento delantero y descongelamiento trasero. Seleccione el modo que desee tocando el icono correspondiente.
8. Las circulaciones incluyen la circulación interna y la circulación externa. Seleccione el modo que desee tocando el icono correspondiente
9. OFF: Apaga el aire acondicionado.
10. ON: Enciende el aire acondicionado.

Radio

Radio AM-FM



Ingrese a la interfaz de radio dando clic en el logotipo de Radio en el menú principal. Se pueden realizar operaciones como Banda, Escanear, Estación, Favorito, y Tono en el menú de radio.

 : Haga clic para ingresar a la interfaz de radio.

La página de radio se puede cambiar entre las bandas "AM" y "FM".

Q : Haga clic en la interfaz de radio para iniciar el proceso de búsqueda de estación. Aparecerá la leyenda "buscando el canal, por favor espere...". Durante este proceso, el audio permanecerá en silencio hasta que se complete la búsqueda.

+ : Toque para cambiar de canal o estación. La banda FM cambia en incrementos de 100 kHz y la banda AM cambia en incrementos de 9 kHz.

— : Toque para cambiar de canal o estación. La banda FM cambia en incrementos de 100 kHz y la banda AM cambia en incrementos de 9 kHz.

Nota

El tamaño de incremento de FM/AM varía en diferentes modelos de vehículos.

⏏ : Toque para que el radio busque una estación de mayor frecuencia.

⏏ : Toque para que el radio busque una estación de menor frecuencia.

♥ : Toque para agregar la frecuencia de radio actual a la lista Mis favoritos.

< : Toque para deslizar hacia la izquierda en la lista de favoritos.

> : Toque para deslizar hacia la derecha en la lista de favoritos.

Reproductores de audio

Audio Bluetooth



🎵: Toque para ingresar a la interfaz de música.

▶: Toque para reproducir la siguiente canción.

◀: Toque para reproducir la canción anterior.

📁🎵: Toque para abrir la lista de música.

♥: Toque para agregar la canción actual a la Mi

Lista de favoritos.

↺↻: Toque para activar o desactivar el modo de bucle de reproducción. La secuencia de cambio es bucle de lista => reproducción aleatoria => bucle único.

⏸: Toque para reproducir/pausar la música.

Formato de audio compatible:
MP3/AAC/WMA.

Música de Bluetooth: Toque para ingresar a la interfaz de reproductor de música Bluetooth.

Nota

Algunos archivos de audio pueden no tener salida de sonido debido a diferentes decodificadores de audio.

Teléfono Bluetooth



1. Toque 📞 para ingresar al menú del teléfono cuando un dispositivo está conectado a bluetooth.
2. Toque "Registros de Llamadas" para ingresar a la página de registros de llamadas, donde puede marcar una llamada seleccionando el registro de llamadas.
3. Toque "Marcar" para ingresar a la página de marcado, donde puede ingresar el número y hacer una llamada.
4. Toque "Contactos" para acceder a su lista de contactos. Si la lista de contactos no está sincronizada, se muestra "Ninguno".

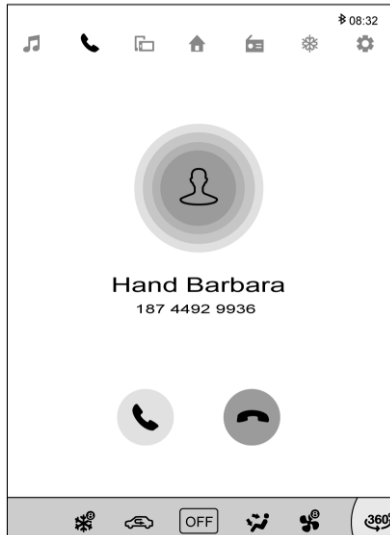

Cuando hay una llamada entrante, el usuario puede optar por contestar o colgar.

Apple CarPlay y Android Auto

Conexión de teléfono celular

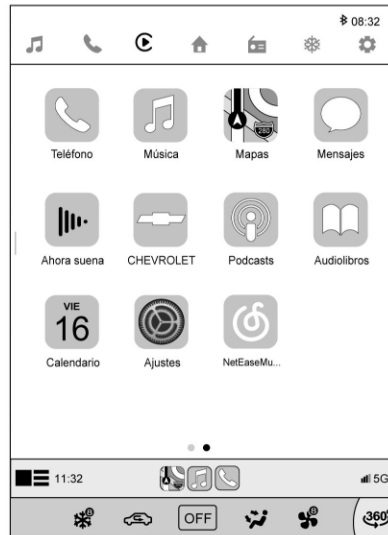

La conexión del teléfono celular se establece conectando un teléfono con el sistema de infoentretenimiento a través de un cable USB para proyectar el contenido del teléfono en la pantalla del vehículo. Esto le permite controlar algunas aplicaciones usando el sistema de infoentretenimiento.

CarPlay y Android Auto son aplicaciones que brindan funciones como navegación, música, intercomunicador de teléfono, control por voz y otras funciones de conducción.

Nota

Se recomienda utilizar el cable de datos USB original del fabricante del teléfono celular que desea conectar, de lo contrario pueden ocurrir fallas en la conexión u otras condiciones anormales.

El método de conexión es el siguiente:

1. Conecte el teléfono móvil al puerto de transferencia de datos USB con un cable USB original.

Teléfono Apple

- Después de conectar el teléfono celular Apple, debe aceptar los términos y condiciones

de privacidad para establecer la conexión con el sistema de infoentretenimiento.

Teléfono Android

- Después de conectar el teléfono celular Android, debe aceptar los términos y condiciones de privacidad para establecer la conexión con el sistema de infoentretenimiento.

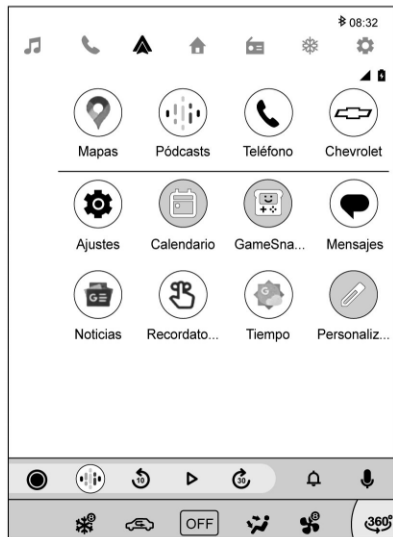

2. Toque en "Conectar" para que el teléfono celular y el sistema de infoentretenimiento se conecten correctamente; toque en "Cancelar" para suspender el proceso de conexión.
3. Después de completar el proceso de conexión, se habilitará el icono Android Auto o Carplay.

Configuraciones

Bluetooth

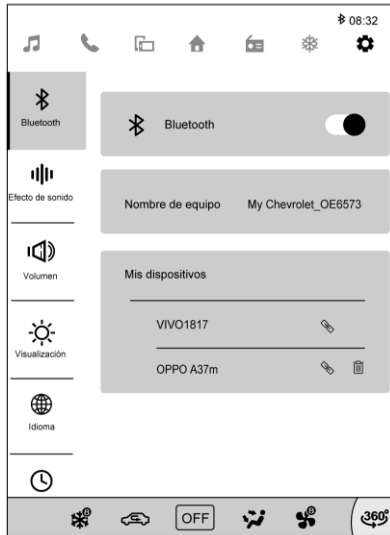

1. Toque  para ver la página de configuración.
2. Al ingresar a la configuración de Bluetooth por primera vez, no hay un historial de conexión de Bluetooth, por lo que el teléfono celular se debe conectar.
3. Si hay un historial de conexión, haga clic en el nombre del dispositivo para conectar su teléfono.
4. Cuando Bluetooth esté desconectado, haga clic en el icono "Eliminar" y se eliminará de la lista "Mis dispositivos".

Ajustes del vehículo



Toque el icono "Configuración del vehículo" para ver la página de configuración del vehículo. Los ajustes del vehículo incluyen Ventana, Bloqueo, Luces y Limpiaparabrisas.

Ventana del vehículo

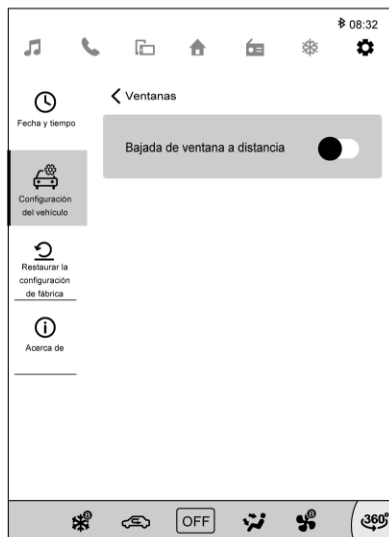

Descenso remoto de ventana: Cuando esta función está activada, el usuario puede bajar todas las ventanas de forma remota manteniendo presionada la tecla de desbloqueo en su controlador.

Cierre automático del quemacocos al bloquear el vehículo (sólo para configuración alta): Si el vehículo está bloqueado, el quemacocos se puede cerrar automáticamente de forma remota presionando el botón de bloqueo en la llave remota.

Bloqueo del vehículo

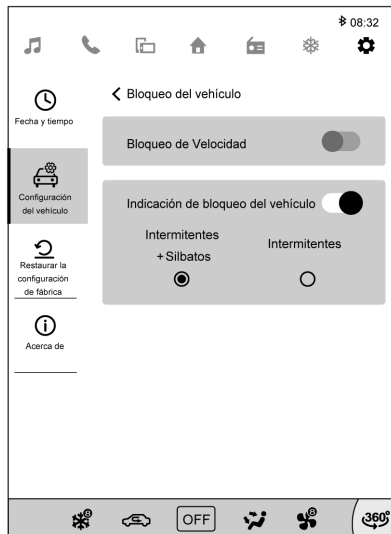

Bloqueo automático de puertas (con sensores de velocidad): Cuando está activado, las puertas del vehículo se bloquearán automáticamente si la velocidad de conducción aumenta a más de 10 km/h.

Indicador de bloqueo del vehículo: Se puede configurar en Intermitente + pitido o INTERMITENTE.

Luces del vehículo

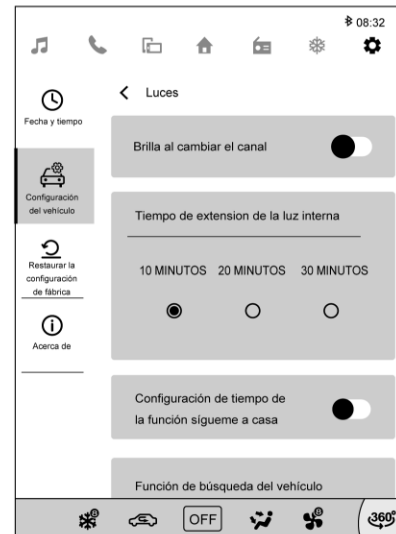

Intermitente de cambio de carril: Cuando esta función está activada, si la señal direccional se apaga inmediatamente después de

encenderse, parpadeará por lo menos tres veces antes de apagarse; Cuando esta característica está desactivada, si la señal direccional se apaga inmediatamente después de encenderse, parpadeará sólo una vez antes de apagarse.

Tiempo de extensión de iluminación interior:

La cantidad de tiempo que la iluminación interior permanece encendida después de apagar. El tiempo no se cuenta cuando está en la posición ON; la luz interior siempre estará encendida. Si el estado del vehículo cambia durante el conteo del tiempo, como la posición de la llave, apertura/cierre de la puerta, desbloqueo, se volverá a calcular el tiempo de iluminación interior. El tiempo se puede establecer en 10 minutos, 20 minutos o 30 minutos. La configuración predeterminada es 10 minutos.

Ajuste de tiempo para Acompañamiento a casa:

Si se establece en 30 segundos, los faros permanecerán encendidos durante 30 segundos después que el vehículo se bloquee y después se apagarán automáticamente. Otras opciones son 50 segundos y 75 segundos.

Método de activación: Cuando el vehículo está apagado, el usuario puede encender el faro continuamente dos veces, cerrar la puerta

y bloquear el vehículo. Cuando el usuario sale del vehículo, los faros seguirán encendidos y el tiempo de iluminación se puede configurar en 30 segundos, 50 segundos, 75 segundos (desde que se bloquea la puerta).

Encontrar mi vehículo: Se puede configurar en intermitente o intermitente + pitido. Intermitente: El usuario presiona rápidamente el botón de bloqueo dos veces, la luz de advertencia se encenderá y parpadeará durante 20 segundos. Intermitente + pitido: La luz de advertencia se encenderá y parpadeará durante 20 segundos y emitirá tres pitidos.

Reparación de limpiaparabrisas

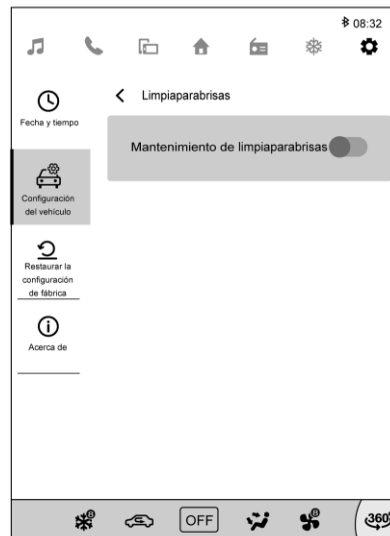

1. Cuando esta función está activada, el limpiaparabrisas se moverá a la posición media del parabrisas delantero.

2. Cuando esta función está desactivada, el limpiaparabrisas estará en la posición inicial.

Ajuste de volumen

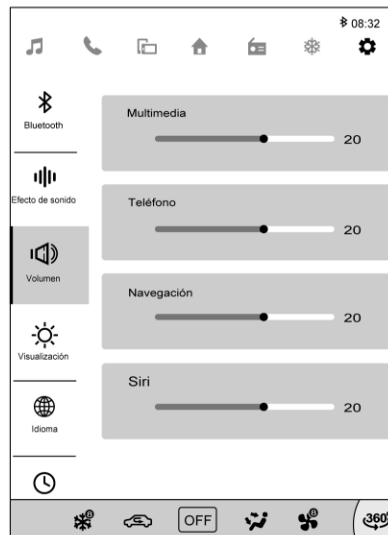

1. Toque el ícono de volumen para ver la página de configuración de volumen. Puede configurar el volumen multimedia y el volumen del teléfono.
2. Cuando está conectado a CarPlay, también puede configurar el volumen de CarPlay NAVI y Siri CarPlay.
3. Cuando se conecta Android Auto, se puede configurar el volumen TTS de Android Auto.

Pantalla

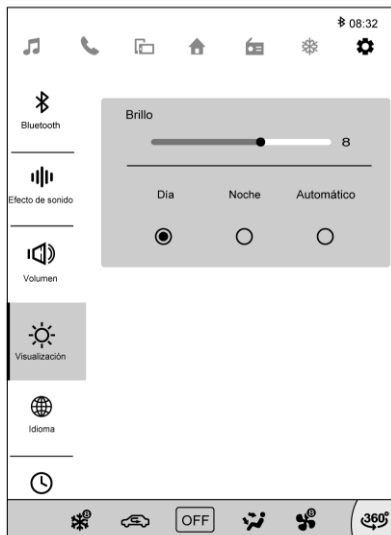

1. Los modos de brillo de la pantalla [Día] / [Noche] / [Automático] se pueden seleccionar en esta página.

2. Cuando el modo de brillo es el modo Día/Noche, el valor de brillo se puede configurar de acuerdo con sus preferencias. Toque la barra o deslice el indicador a una posición determinada para ajustar el nivel de brillo, que cambiará inmediatamente dependiendo de la configuración actual. El rango de brillo es 1-10.
3. Cuando el brillo es el modo automático, el valor de brillo no se puede ajustar, y el brillo de la pantalla y el brillo de la luz de fondo del botón se ajustan de acuerdo con la señal de los faros.

Idiomaldioma (Language)

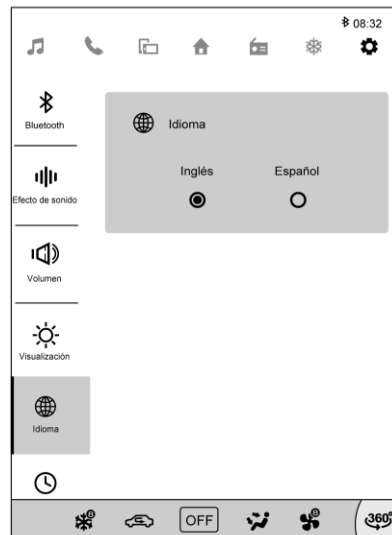

- Toque el botón [Idioma] para ingresar a la página de configuración de idioma. Puede cambiar entre inglés y español.

Tiempo Ajuste de

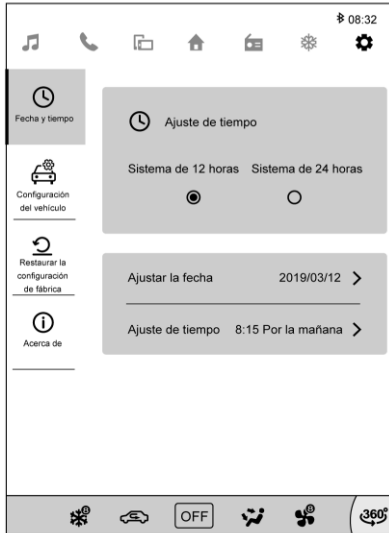

1. Toque el botón [Hora] para ingresar a la página de configuración de hora.

2. Toque "Ajustar hora" para ingresar a la página de configuración de hora.
3. Deslice hacia arriba o hacia abajo para ajustar la hora, mañana, tarde, etc.
4. Después de ajustar la hora, haga clic en "Aceptar" para completar la configuración de la hora; haga clic en "Cancelar" para cancelar la configuración de la hora.

Configuración de efectos de sonido

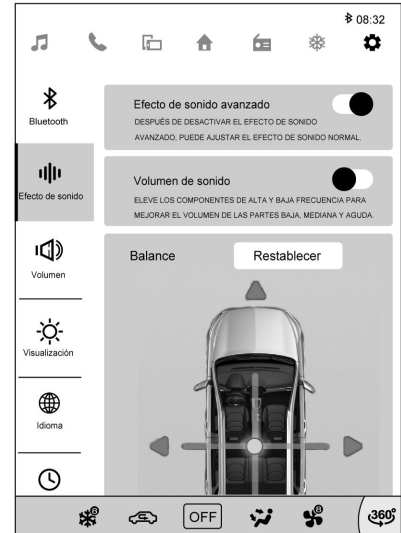

Toque el botón [Efecto de sonido] para ingresar a la página de efectos de sonido. En esta página se pueden configurar "Efecto de sonido avanzado", "Efecto de sonido ordinario", "Volumen equitativo" y "Balance".

1. Después de encender el efecto de sonido avanzado, el campo de sonido del efecto de sonido se colocará en el asiento del conductor, la altura del sonido estará por encima del instrumento y la amplitud del sonido será mayor que el ancho de la carrocería del vehículo para que el sonido sea equilibrado y varios niveles de instrumentos musicales estén bien dispuestos.
2. Cuando el efecto de sonido avanzado está desactivado, el efecto de sonido normal es compatible con personalizado/clásico/predeterminado/moda/jazz/rock, que se puede seleccionar para reproducción.
3. Cuando se activa el volumen equitativo, habrá un efecto de ganancia apropiado para mejorar la experiencia del usuario.
4. Balance significa que el campo de sonido está ubicado en la parte delantera izquierda, delantera derecha, trasera izquierda y trasera derecha. Cuando el

usuario toca el botón de restablecimiento, el campo de sonido volverá a la posición central.

Restablecimiento de fábrica

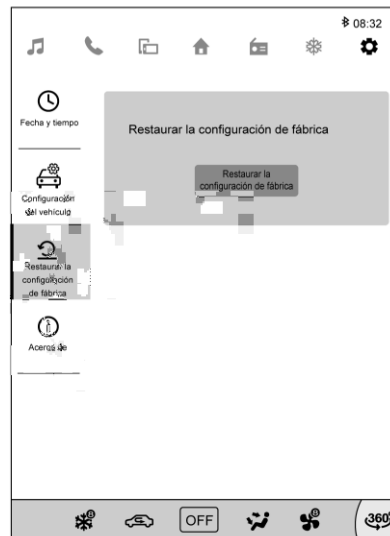

Restablecimiento de fábrica: Se refiere a la restauración de todas las funciones y opciones multimedia a la configuración de fábrica.

Condiciones de restablecimiento de fábrica

1. El suministro de energía del vehículo debe estar en la posición ON.
2. El vehículo debe estar detenido.

El sistema de entretenimiento multimedia se reiniciará automáticamente después de que la configuración de fábrica se restablezca correctamente.

Acerca de

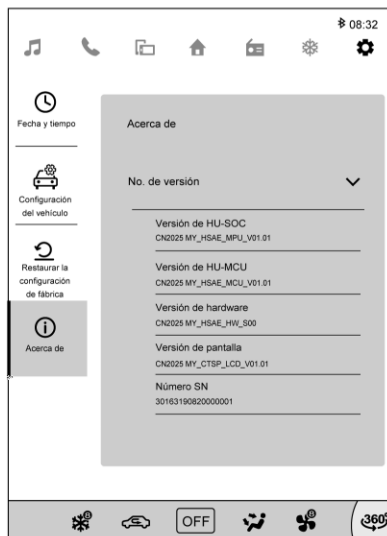

Haga clic en [Acerca de] para la página Acerca de. Esta página muestra la información de la versión del sistema, la versión de SOC, la versión de MCU, la versión de hardware, la versión de la pantalla de visualización y el Número de serie.

Controles de clima

Sistemas de control de clima

Sistemas de control de clima 114

Ventilas de aire

Ventilas de aire 118

Sistemas de control de clima

Aire acondicionado electrónico

Tablero de control de aire acondicionado

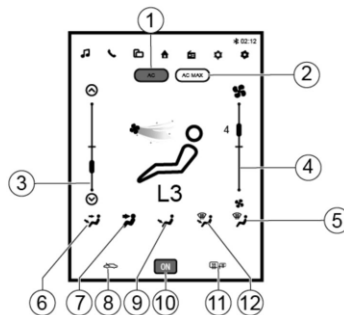

1. Botón de aire acondicionado (A/C)
2. Botón AC MAX
3. Control temperatura
4. Control del ventilador
5. Modo de descongelador
6. Modo dual
7. Modo de cara
8. Modo de circulación interna
9. Modo de pie

10. Interruptor de aire acondicionado

11. Descongelador de parabrisas trasero

12. Modo de pie/descongelador

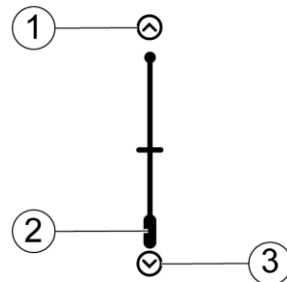

Control temperatura

1. Botón de incremento de temperatura
2. Barra de control de temperatura
3. Botón de disminución de temperatura

El botón de control de temperatura se usa para controlar la temperatura del aire enviado desde la ventila.

Cuando el aire acondicionado está en estado A/C, la temperatura se puede incrementar o disminuir a través de la barra de control de temperatura (2).

Cuando la temperatura ya esté en el bloque más caliente (más frío), si incrementa (disminuye) de nuevo, la temperatura permanecerá en el bloque más caliente (más frío).

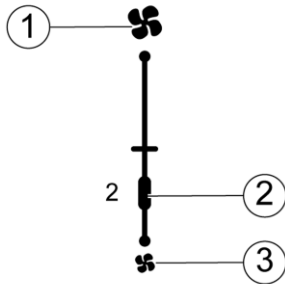

Control de volumen de aire

1. Botón de incremento de volumen de aire
2. Pantalla de volumen de aire actual
3. Botón de disminución de volumen de aire

Puede controlar el volumen de aire de la salida de aire a través del botón de control del ventilador.

Dé clic en el botón (1) una vez, la pantalla de volumen de aire se incrementa un bloque, el máximo es seis bloques; dé clic en el botón (3) una vez, la pantalla de volumen de aire disminuye un bloque, y el mínimo es un bloque.

Interruptor de aire acondicionado

OFF

Enciende o apaga el aire acondicionado.

Botón de aire acondicionado (A/C)

A/C

Enciende o apaga el aire acondicionado.

1. Arranca el motor.
2. Presione el botón de aire acondicionado (A/C). El indicador del botón se ilumina, lo que indica que el sistema de aire acondicionado está funcionando.
3. Ajuste la velocidad del ventilador.

Para apagar el sistema de aire acondicionado: Presione el botón de aire acondicionado (A/C) de nuevo.

El indicador del botón se apaga, lo que indica que el sistema de aire acondicionado detuvo la refrigeración. Si el sistema de aire

acondicionado se mantuvo encendido cuando se apagó el motor la última vez, el sistema se encenderá automáticamente cuando se arranque el vehículo la próxima vez.

Modo de cara

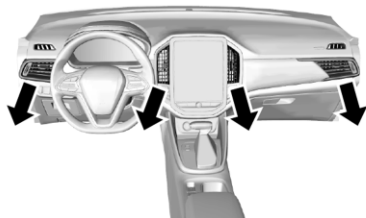

En este modo, el aire sale de la salida de aire central, la salida de aire lateral y la salida de aire de la consola.

Modo dual

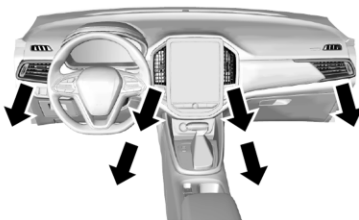

En este modo, el aire fluye en dos direcciones. La mitad del aire sale de la salida de aire del piso y la salida de aire inferior del asiento delantero; el aire restante sale de la salida de aire central, la salida de aire lateral y la salida de aire de la consola.

Modo de pie

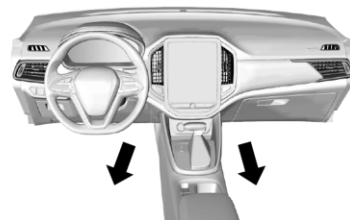

La mayor parte del aire sale de la salida de aire del piso y la salida de aire inferior del asiento delantero; sale poco aire del parabrisas y la salida de aire del desempañador de la ventana delantera y la salida de aire lateral.

Modo de pie/descongelador 

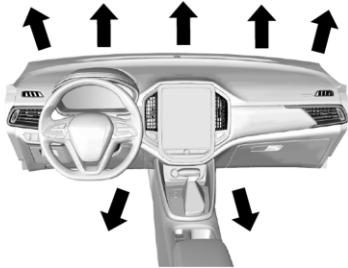



En este modo, el aire sale por la salida de aire del descongelador del parabrisas delantero, la salida de aire del descongelador de la ventana de la puerta delantera, la salida de aire del piso, la salida de aire inferior del asiento delantero y la salida de aire lateral.



Desempeñamiento y descongelamiento rápido

Operación en clima frío:

- Interruptor de aire acondicionado (A/C): Encendido o apagado
- Modo de entrada de aire: modo de circulación externa

- Modo de distribución de aire 
- Interruptor de temperatura: zona roja (aire caliente)
- Interruptor de volumen de aire: al máximo
- Cambie el modo de distribución de aire al modo de pie/descongelación  para mantener limpio el parabrisas delantero y desviar el aire caliente al piso.

Operación en clima cálido:

- Interruptor de aire acondicionado (A/C): Encendido
- Modo de entrada de aire: modo de circulación interna: modo de circulación interna. Cambie al modo de circulación externa después de que se elimine la niebla.
- Modo de distribución de aire:  o 
- Interruptor de temperatura: al área que garantiza la comodidad de los pasajeros.
- Interruptor de volumen de aire: al máximo.

Ventilación de abertura de ventana

Si la humedad del aire en el automóvil es muy alta, la ventilación que se abre por la ventana puede dispersar la humedad en el vehículo y evitar que la humedad se condense en el

vidrio para formar niebla. Si las condiciones climáticas lo permiten (no llueve o no hace mucho frío), la ventana se puede bajar 3-5 cm para ayudar a disminuir la humedad.

Al principio del descongelamiento y el desempañamiento con el aire caliente, la neblina podría volverse más espesa. Tenga cuidado de garantizar la seguridad de conducción.

El desempañamiento por aire frío (A/C encendido, modo de distribución ) siempre es una opción segura antes de obtener la habilidad completa de descongelamiento y desempañado rápidos.

Ventilas de aire

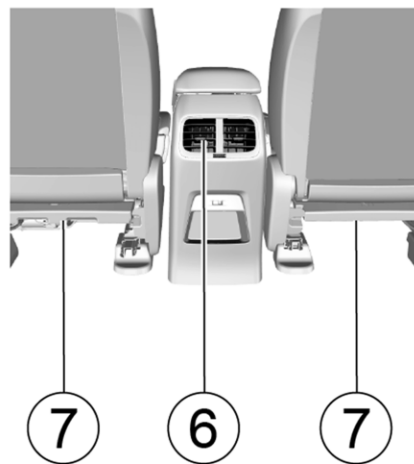
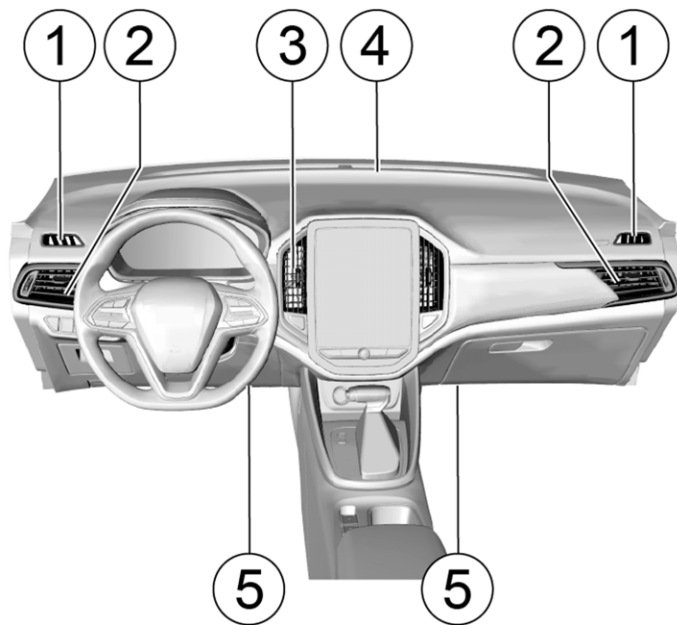

1. Salida de aire lateral
2. Salida de aire del desempañador de la ventana de la puerta delantera
3. Salida de aire central
4. Salida de aire del desempañador del parabrisas delantero
5. Salida de aire del piso
6. Salida de aire inferior del asiento delantero
7. Salida de aire de la consola

Salida de aire lateral

Puede desviar el aire a ambos lados del área delantera o las ventanas de las puertas laterales al operar las dos salidas de aire laterales ajustables.

Use el interruptor de ajuste del volumen de aire al lado de cada salida de aire para ajustar el volumen de aire.

Salida de aire del desempañador de la ventana de la puerta delantera

La salida de aire del desempañador de la ventana de la puerta delantera se usa para desviar el aire a la ventana de la puerta lateral, principalmente al área del espejo retrovisor exterior.

Salida de aire central

Controle la dirección de flujo del aire desde las dos salidas de aire centrales ajustables.

Salida de aire del desempañador del parabrisas delantero

La salida de aire del desempañador del parabrisas delantero se utiliza para desviar el aire hacia el parabrisas delantero.

Salida de aire del piso

La salida de aire del piso se usa para desviar el aire al área de los pies delanteros.

Salida de aire inferior del asiento delantero

El aire de las dos salidas de aire inferiores del asiento delantero fluye hacia el área de los pies traseros.

Despeje el área debajo de los asientos delanteros de obstáculos para que el aire del compartimento trasero no quede bloqueado.

Salida de aire de la consola

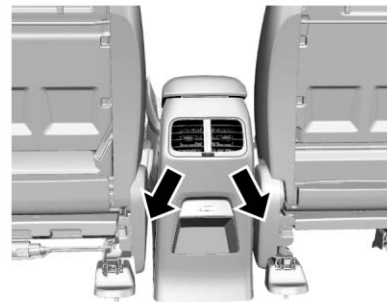

Si está equipado, las salidas de aire están en la parte posterior del descansabrazos entre los dos asientos delanteros. Pueden desviar el aire hacia el área del pasajero trasero.

Conducción y funcionamiento

Información de conducción

Control de vehículo	120
Dirección	120
Conducción carretera sin asfalto	121
Emergencias	122

Arranque y Operación

Rodaje de vehículo nuevo	123
Posiciones del encendido (Acceso con llave)	124
Posiciones del encendido (Acceso sin llave)	125
Protección de motor de arranque de motor	126
Arranque del motor	126
Sistema de Paro/Arranque	127
Estac	128

Transmisión automática

Transmisión continuamente variable (CVT)	128
Palanca selectora	129

Frenos

Frenos	133
Sistema de frenos antibloqueo (ABS)	134

Freno de Mano	134
Freno de estacionamiento eléctrico	135
Asistencia de arranque en subidas (HSA)	138
Sostenimiento automático de vehículo (AVH)	138

Sistemas de control de recorrido

Control de estabilidad electrónica (ESC) ..	140
---	-----

Control de velocidad constante

Control de velocidad constante	141
--------------------------------------	-----

Sistemas de asistencia al conductor

Alertas de asistencia para Estacionarse o Ir de Reversa	143
---	-----

Combustible

Combustible recomendado	147
Llenado del tanque	148

Información de conducción

Control de vehículo

No permita que el vehículo se deslice cuando el motor no está funcionando. En tal caso, muchos sistemas (como el refuerzo de frenos) no pueden funcionar. Conducir de esta manera lo pondrá a sí mismo y otros en peligro.

Pedal

Para garantizar que el recorrido del pedal no se vea afectado, el tapete del piso en el área del pedal no debe ser grueso y no se deben colocar elementos en el área del pedal.

Dirección

Sistema de dirección eléctricamente asistida (EPS)

Luz de advertencia de dirección asistida

El sistema EPS proporciona la asistencia de dirección para el vehículo. No se requiere aceite de la dirección asistida para el sistema.

Cuando el interruptor de ignición está conectado, la MIL de EPS se ilumina momentáneamente. Si la MIL de EPS no se apaga o se ilumina cuando el vehículo está en operación, hay un problema con el sistema EPS.

Consulte a su distribuidor

Cuando el sistema EPS está bajo condiciones extremas de trabajo de carga alta durante un tiempo prolongado (por ejemplo, el volante se “gira hasta el extremo” durante un tiempo prolongado, o el vehículo se mueve al garaje a baja velocidad repetidamente a un ángulo amplio), la función de protección térmica puede activarse debido a la temperatura excesivamente alta de los elementos eléctricos. El sistema reducirá la asistencia hidráulica después de que entre en el estado de protección térmica, y en el momento en que tenga que dirigir la rueda con gran fuerza. Si debe recuperarse la asistencia hidráulica normal, gire la rueda en un ángulo menor o aumente la velocidad del vehículo. Vuelva a arrancar el vehículo cuando sea necesario.

El sistema EPS ajustará la asistencia hidráulica de acuerdo con la velocidad del vehículo. Como resultado, el volante se puede girar fácilmente a baja velocidad y se puede girar relativamente estable a alta velocidad.

Bloqueo electrónico de la columna de dirección

Ya que el bloqueo electrónico de la columna de la dirección se utiliza para bloquear el volante, el vehículo que tiene la función ENGINE START STOP está equipado con el bloqueo electrónico de la columna de la dirección al mismo tiempo. Puede escuchar el sonido de operación cuando se inicia o libera el dispositivo de bloqueo.

Si se requiere bloquear el volante, las siguientes condiciones se deben cumplir al mismo tiempo:

- El vehículo está inmóvil.
- El interruptor de ignición está en la posición LOCK (Bloqueo).

Cuando se cumplen las condiciones anteriores, el volante se bloqueará inmediatamente si ocurre alguna de las siguientes acciones:

- Abre o cierra la puerta delantera izquierda.
- Bloqueo remoto.
- Han transcurrido 24 segundos.

Si es necesario desbloquear el volante, ingrese al vehículo con la llave legal y presione el interruptor ENGINE START STOP.

Si el bloqueo de la columna de dirección no se puede liberar cuando no está en la posición recta hacia el frente, el grupo de instrumentos mostrará el mensaje "Falla para bloquear el bloqueo electrónico de la dirección" y sonará una campanilla. Alinee el volante, gire el interruptor de ignición a la posición ON y luego cambie a la posición LOCK. Si falla el desbloqueo, revise el vehículo.

Conducción carretera sin asfalto

Cuando el vehículo queda atrapado en la nieve, charcos u otros terrenos inestables:

1. Gire el volante completamente hacia la izquierda y luego gírelo completamente hacia la derecha. Esto creará un área libre alrededor de las ruedas delanteras.
2. Conecte R (Reversa) y una velocidad de avance de ida y vuelta.
3. Reduzca la marcha en vacío de la rueda al máximo.
4. Libere el pedal del acelerador al cambiar la velocidad.
5. Después de conectar la velocidad, presione suavemente el pedal del acelerador.

Si esto no logra sacar el vehículo de la trampa, pida que remolquen el vehículo.

Cuando el vehículo quede atrapado en la nieve, charcos o suelo arenoso, saque el vehículo lo antes posible.

Primero, verifique si hay obstrucciones o personas alrededor del vehículo.

Durante la operación, el vehículo puede moverse repentinamente hacia adelante o hacia atrás, golpeando a la persona u objeto a su lado.

Para evitar daños en la transmisión y otras partes, deben tomarse las siguientes precauciones al sacar el vehículo:

- No presione el pedal del acelerador durante el cambio de velocidades o cuando la transmisión no esté en la posición correcta de las velocidades.
- No se permite la velocidad alta del motor y se debe evitar la marcha en vacío de las ruedas.
- Si no puede sacar el vehículo después de varios intentos, considere otros métodos, como la tracción.

Emergencias

El tiempo de operación del motor de arranque no debe exceder los 10 segundos. De lo contrario, el motor de arranque se dañará o se producirá la descarga de la batería.

Se perfora una llanta cuando el vehículo está en operación

Si una llanta está perforada cuando el vehículo está en marcha, sostenga el volante con fuerza para controlar la dirección de conducción, desacelere lentamente, encienda las intermitentes de emergencia y presione suavemente el pedal del freno para estacionar su vehículo en un área segura.

No frene repentinamente cuando se perfora una llanta. Frenar repentinamente hará que el vehículo se incline hacia un lado, lo que podría causar un accidente.

Ocurre una falla cuando el vehículo está funcionando

Si existe una falla cuando el vehículo está en operación, encienda las intermitentes de emergencia, desacelere lentamente y estacione el vehículo en un área segura en la acera.

Coloque un triángulo de advertencia a 50 m detrás del vehículo durante el día o 100 m detrás del vehículo durante la noche. Siga las leyes y regulaciones de tránsito.

Consulte a su distribuidor para su inspección y mantenimiento.

Coloque el triángulo de advertencia en el compartimiento de equipaje para almacenar.

Si el motor no funciona

Si el interruptor de ignición está en la posición START (Arranque) y si el motor de arranque no funciona, verifique si la batería está descargada, si el puerto de la batería está conectado correctamente y si los fusibles correspondientes están dañados.

Si el motor de arranque funciona pero el motor no arranca, verifique el nivel de combustible, el filtro de combustible, la bomba de combustible, y el cableado correspondiente, etc.

La condición de la bomba de combustible se puede juzgar preliminarmente al escuchar los sonidos emitidos por el interruptor de ignición cuando se enciende.

Medidas tomadas en caso de sobrecalentamiento del motor

Cuando el vehículo está en operación, si la potencia de salida del motor se reduce repentinamente o si se enciende la luz de advertencia en el grupo de instrumentos que indica una temperatura excesivamente alta, estacione su vehículo en un área segura y haga lo siguiente:

- Opere el motor en marcha en vacío y cambie la transmisión a Neutral.
- Jale la palanca del freno de estacionamiento.
- Apague el A/C.
- Abra el cofre para ventilar el motor.
- Si el nivel del depósito de refrigerante no baja, detenga el motor para enfriarlo.
- Si el nivel de refrigerante es muy bajo, destape el depósito, rellene lentamente agua en el depósito gota a gota hasta que el nivel alcance la marca de nivel MAX (máximo) del depósito de refrigerante.
- Después de tomar estos pasos, consulte inmediatamente a su distribuidor para su inspección.



Advertencia

Si se escapa vapor o refrigerante del motor, no abra la cubierta del motor, ya que el vapor o el refrigerante podrían quemarlo.

Precaución

Nunca ponga agua fría en un motor sobrecalentado. Causará daños en el motor. Cuando el motor se sobrecalienta, consulte a su distribuidor.



Advertencia

El refrigerante de un sistema de enfriamiento caliente puede causar lesiones graves. Si se gira la tapa de la botella de recuperación de sobreflujo de refrigerante, aunque sea un poco, puede salir el refrigerante. Nunca gire la tapa cuando el sistema de enfriamiento, incluyendo la tapa de la botella de recuperación de sobreflujo de refrigerante, esté caliente. Espere a que se enfríe el

(Continúa)

Advertencia (Continúa)

sistema de enfriamiento y la tapa de la botella de recuperación de sobreflujo de refrigerante si se tiene que girar la tapa.

Operación en nieve pesada

- Disminuya la velocidad cuando el vehículo gira en una esquina, va cuesta arriba o cruza un puente.
- No se estacione en un camino duro; de lo contrario se obstruirá la remoción de nieve.
- Mantenga una distancia segura de otros vehículos; el frenado innecesario será limitado.
- Limpie la nieve acumulada alrededor del vehículo con frecuencia, evite que el tubo de escape se bloquee.

Arranque y Operación

Rodaje de vehículo nuevo

Siga estas guías dentro del kilometraje inicial de 500 km, que pueden mejorar el desempeño, promover la economía del vehículo y extender la vida útil:

- Evite arrancar el motor presionando el acelerador por completo.
- No mantenga el motor en marcha en vacío durante mucho tiempo.
- No frene con fuerza, excepto en una emergencia.
- No arranque rápidamente, acelere de manera repentina, y mantenga el vehículo en marcha a alta velocidad, si es posible, para evitar dañar el motor y ahorrar combustible.
- Evite acelerar presionando el acelerador completamente a baja velocidad y conduciendo presionando el acelerador demasiado fuerte.
- No remolque el vehículo.

No utilice funciones como el radio y los faros delanteros durante mucho tiempo cuando el motor está apagado. Cuando salga del vehículo, apague el equipo eléctrico del vehículo para evitar que la batería se agote. Si la batería se descarga, es posible que el vehículo no arranque.

Posiciones del encendido (Acceso con llave)

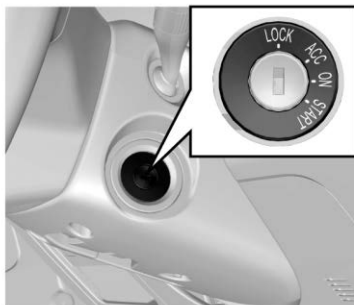

Cuando se gira el interruptor de ignición en el lado derecho de la columna de dirección, las posiciones de operación son las siguientes:

- **CERRAR**

Bloquea el volante. Retire la llave y gire el volante hasta que se bloquee.

Si no puede girar la llave al desbloquear el volante, gire suavemente el volante hacia la derecha/izquierda y gire la llave.

- **ACC**

El motor se puede apagar cuando la llave de ignición se gira a la posición ACC sin la necesidad de bloquear el volante. Si gira la llave de ignición de la posición ACC a la posición LOCK, puede presionar suavemente la llave y girar la llave a la posición LOCK.

Cuando la llave de ignición está en la posición ACC, se pueden utilizar algunos accesorios eléctricos tales como el radio y el encendedor de cigarrillos.

- **ON (Encendido)**

Conecta el sistema de ignición y los accesorios eléctricos.

No mantenga la llave en la posición ACC u ON durante mucho tiempo cuando el motor esté fuera de servicio; de lo contrario, la batería tendrá un voltaje insuficiente.

- **START (Arranque)**

Arranca el motor. Después de arrancar el motor, libere la llave; la llave regresará automáticamente a la posición ON.

Confirme que el motor no opere antes de girar la llave de ignición a la posición START (Arranque).

Precaución

Nunca retire la llave ni gire la llave en la ignición mientras conduce. De lo contrario, el conductor perdería el control del vehículo y la asistencia de frenos no funcionará correctamente, lo que puede causar daños y lesiones al vehículo o la muerte.

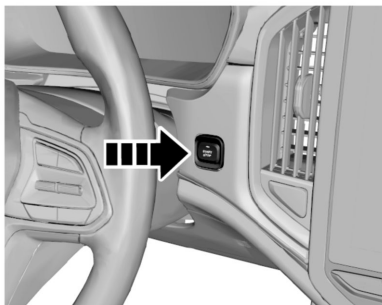
Posiciones del encendido (Acceso sin llave)

Si está equipado, el interruptor ENGINE START STOP se encuentra en el lado inferior derecho del tablero de instrumentos.

Indicador de operación en el interruptor ENGINE START STOP:

Naranja: indica que el interruptor de ignición está en la posición ACC u ON.

Verde: indica que se cumplen las condiciones de arranque.

Cuando el indicador de operación se ilumina en verde, si la transmisión está en Neutral, presione el interruptor de arranque y luego el motor puede arrancar.

Cuando se cambia la energía de bajo a alto voltaje, el sistema debe poder detectar la llave legal. Coloque la llave en una posición cerca del interruptor ENGINE START STOP dentro del vehículo, como la cavidad del conductor o la caja de almacenamiento del tablero de instrumentos.

En la secuencia de bajo voltaje a alto voltaje de energía, las posiciones de operación son las siguientes:

- **CERRAR**

El vehículo está estacionado en esta posición. El indicador de funcionamiento en el interruptor ENGINE START STOP no se ilumina y la energía del vehículo está apagada.

- **ACC**

Presione el interruptor ENGINE START STOP en la posición LOCK (Bloqueo); la posición se puede cambiar a la posición ACC. El indicador de operación naranja en el interruptor ENGINE START STOP comienza a iluminarse. La energía de algunos accesorios eléctricos como el radio y el encendedor de cigarrillos está activada.

Si no se realiza ninguna operación, el sistema volverá automáticamente a la posición LOCK (Bloqueo) una hora más tarde, para reducir la energía consumida.

- **ON (Encendido)**

El vehículo se puede arrancar y conducir en esta posición.

Presione el interruptor ENGINE START STOP en la posición ACC (Accesorios) una vez; la posición se puede cambiar a la posición ON. El indicador del grupo de instrumentos se ilumina, y el indicador naranja en el interruptor ENGINE START STOP se enciende.

Si presiona el interruptor ENGINE START STOP una vez (sin otras operaciones) en la posición ON, el interruptor girará a LOCK (Bloqueo).

- **START (Arranque)**

En la posición ON, cambie la transmisión a Neutral y presione el pedal del embrague. Luego se enciende el indicador verde en el interruptor STOP START STOP. Presione el interruptor ENGINE START STOP una vez, y el motor arrancará. Una vez que el motor arranca, el interruptor de ignición permanece en la posición ON (Encendido).

- **OFF (Apagado)**

Presione el interruptor de arranque una vez con la velocidad del vehículo por debajo de 2 km/h.

Nunca mantenga el motor en marcha en vacío a alta velocidad durante más de cinco minutos

El exceso de temperatura dañará el sistema de escape.

Si la transmisión no está en Neutral, el motor no puede arrancar.

Precaución
Nunca retire la llave ni gire la llave en la ignición mientras conduce. De lo contrario, el conductor perdería el control del vehículo (Continúa)

Precaución (Continúa)
y la asistencia de frenos no funcionará correctamente, lo que puede causar daños y lesiones al vehículo o la muerte.

Protección de motor de arranque de motor

El vehículo con el sistema inmovilizador del motor tiene capacidad antirrobo adicional para evitar que cualquier persona no autorizada arranque el vehículo. La llave correspondiente del sistema inmovilizador del motor se ha codificado electrónicamente. El transceptor electrónico está oculto en la llave de ignición. Sólo se puede utilizar una llave válida para arrancar el motor. Sin embargo, también se puede utilizar una llave no válida para abrir las puertas. El sistema inmovilizador del motor aísla la fuente de energía del sistema de ignición, la bomba de combustible y el inyector de combustible. Cuando una persona no autorizada gira la llave no válida en la posición START (Arranque), el sistema inmovilizador del motor no identifica el código electrónico. Por lo tanto, el motor no puede arrancar y el indicador del sistema inmovilizador parpadeará.

Si está equipado, un bloqueo mecánico en el volante protegerá mejor contra el robo.

Arranque del motor

Antes de arrancar el motor:

- Asegúrese que no existan barreras alrededor del vehículo.
- Asegúrese que todas las ventanas y puertas estén limpias y transparentes.
- Verifique si las condiciones de las llantas y la presión de inflado son adecuadas y si existen materiales extraños.
- Ajuste la cabecera del asiento a una posición adecuada.
- Ajuste los espejos retrovisores dentro/ fuera del vehículo.
- Abróchese el cinturón de seguridad y pida a todos los pasajeros que se abrochen el cinturón de seguridad.
- Al girar la llave en la posición ON, verifique las condiciones de operación de la luz de advertencia y el indicador en el tablero de instrumentos.

- Con regularidad (por ejemplo, al rellenar combustible) verifique los elementos de mantenimiento enumerados en el manual.

Arranque del motor:

1. Aplique el freno de estacionamiento.
2. Asegúrese que los asientos y los espejos retrovisores estén en las posiciones adecuadas. Ajústelos si es necesario.
3. Gire el interruptor de ignición a la posición ON (encendido).
4. Asegúrese que la palanca de cambios esté en Neutral, después presione el pedal del embrague completamente.
5. No presione el pedal del acelerador, gire la llave del interruptor de ignición a la posición ON (Encendido) y libere el pedal del embrague (o freno) una vez que arranque el motor. Si está equipado con la función ENGINE START STOP, presione el interruptor ENGINE START STOP una vez para arrancar el motor. Si el motor arranca temporalmente y no funciona, espere 10 segundos y vuelva a intentarlo.
6. Mantenga el motor en marcha en vacío durante más de 30 segundos para calentar el motor.

7. Libere el freno de estacionamiento.
8. No conduzca el vehículo a alta velocidad antes que la temperatura del motor alcance la temperatura de operación normal.

Mantenga el motor en marcha en vacío durante tres o cinco minutos antes que el vehículo con el motor turbo comience a funcionar, especialmente en invierno o después de un largo período de almacenamiento, y después de cambiar el aceite del motor o dar mantenimiento al motor.

- No mantenga el motor de arranque funcionando continuamente durante más de 10 segundos.
- Puede ser difícil arrancar el vehículo a temperaturas extremadamente bajas.
- Puede ser difícil arrancar el vehículo en un área de gran altitud.
- Si el motor no arranca, espere 10 segundos y luego vuelva a arrancar para evitar daños al motor de arranque.

Paro de motor turbocargado

Después de mantener el motor turbocargado funcionando a alta velocidad durante mucho tiempo, déjelo en marcha en vacío durante tres a cinco minutos y luego apague el

motor para enfriar el turbocargador. De lo contrario, el turbocargador puede dañarse debido al sobrecalentamiento.

No permita que el motor turbocargado funcione en marcha en vacío durante más de 20 minutos.

Sistema de Paro/Arranque

Condición de arranque

Estas condiciones deben cumplirse para el arranque del motor:

1. La llave está dentro del vehículo.
2. Presione el pedal del embrague.

Si se cumplen las condiciones anteriores, se encenderá el indicador verde en el botón ENGINE START STOP. En este caso, si la transmisión está en N (Neutral), presione el botón de arranque y el motor arrancará inmediatamente.

Otras instrucciones de control

1. Arranque de emergencia

- La falla del interruptor del freno o del embrague hará que las condiciones de arranque no puedan cumplirse, y el motor no puede arrancar normalmente. Gire la ignición a la posición ACC, confirme que la transmisión está en N (Neutral) y luego presione y mantenga presionado el botón ENGINE START STOP durante 15 segundos. Esto arrancará el motor.
- Una batería baja del transmisor puede hacer que el sistema no busque la llave y, por lo tanto, el motor no arranque. En este caso, presione el pedal del embrague y, al mismo tiempo, coloque el lado del transmisor con el emblema cerca del botón ENGINE START STOP. Cuando se encienda el indicador verde en el botón ENGINE START STOP, presione el botón para arrancar el motor. Intente de nuevo si esto no funciona. Reemplace la batería en el transmisor.

2. Apagado de emergencia

Si se requiere el apagado de emergencia del motor cuando el vehículo está en operación, presione y mantenga presionado el botón ENGINE START STOP durante dos segundos o presione de forma continua durante tres segundos dentro de tres segundos.

Peligro

Nunca opere el interruptor ENGINE START STOP cuando el vehículo esté en operación. El apagado accidental del vehículo puede suspender el frenado y la asistencia del sistema de dirección. El conductor podría perder el control del vehículo causando daños severos y la posibilidad de que un choque cause la muerte.

Estac

- Cuando el freno de estacionamiento se usa para estacionar, el botón se debe soltar después de estacionar. Cuando estacione en una rampa, jale el freno de estacionamiento tan fuerte como sea posible y presione el pedal del freno al mismo tiempo.

- Apague el motor y apague la ignición. Gire el volante hasta que el volante se bloquee.
- Al estacionar el vehículo en una rampa cuesta arriba, gire las ruedas delanteras alejándolas del borde del camino.
- Al estacionar el vehículo en una rampa cuesta abajo, gire las ruedas delanteras hacia el borde del camino.

Precaución

Objetos inflamables podrían tocar las partes calientes del escape bajo su vehículo y comenzar a arder. No se estacione sobre papeles, hojas, pasto seco u otros materiales que pudieran incendiarse.

Transmisión automática

Transmisión continuamente variable (CVT)

Su vehículo puede estar equipado con una transmisión continuamente variable (CVT).

Una CVT puede cambiar continuamente la relación de transmisión, que es equivalente a tener innumerables velocidades, lo que hace que el cambio de velocidades sea más suave.

Instrucciones de uso:

1. Antes de arrancar el motor, primero presione el pedal del freno para confirmar que la palanca de cambio de la transmisión está en P (estacionamiento).
2. Pise el pedal del freno y luego ponga una velocidad después de arrancar el motor.
3. Después de conectar una velocidad, continúe presionando el pedal del freno, suelte el freno de mano y libere el pedal del freno cuando arranque el vehículo.
4. Una vez que se suelta el pedal del freno en un pavimento liso, el vehículo comenzará a moverse automática y lentamente sin presionar el pedal del acelerador.
5. No se recomienda moverse por inercia en neutral durante la conducción. De lo contrario, la transmisión se dañará o se producirá un accidente.

Palanca selectora

Botón de bloqueo

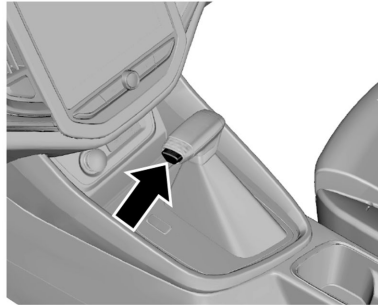

Hay un botón de bloqueo en la palanca de cambios para evitar la elección incorrecta de P o R en otras velocidades.

No presione el botón durante el proceso de conducción. Presione este botón sólo cuando el vehículo está detenido y usted tiene la intención de ponerlo en velocidad P o R.

Operación de palanca selectora

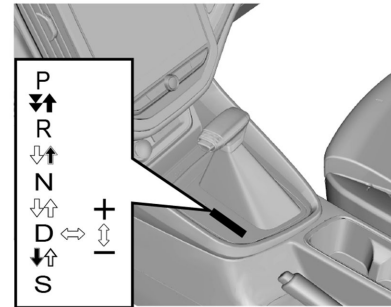

Opere la palanca de cambios como se indica en las flechas a continuación cuando cambie de velocidad:

- ⇨ Cambie las velocidades libremente.
- ➡ Presione y sostenga el botón de bloqueo para cambiar velocidades.
- ⚡ Presione y sostenga el botón de bloqueo mientras presiona el pedal del freno para cambiar velocidades.

Velocidad

P: Estacionamiento

La transmisión está bloqueada mecánicamente en la velocidad de estacionamiento. Active la velocidad P cuando el vehículo esté inmóvil y se jale el freno de mano.

Nota

Al estacionar el vehículo en una rampa, primero presione el pedal del freno y jale el freno de mano antes de poner el vehículo en P (estacionamiento).

R: Reversa

La reversa (R) sólo se puede activar cuando el vehículo está inmóvil y el motor está en marcha en vacío.

N : Neutral

Ponga el vehículo en N cuando esté detenido y el motor esté inactivo durante mucho tiempo (para propósitos como esperar un semáforo o un embotellamiento).

D: Velocidad de conducción (Modo normal)

Se utiliza para la conducción normal. La transmisión permanece automáticamente en la mejor relación de velocidad de transmisión de acuerdo con la velocidad del vehículo y la posición del pedal del acelerador. La velocidad se selecciona en el modo normal en el modo automático. El modo

normal puede proporcionar una economía de combustible y un desempeño de operación relativamente equilibrados.

S: Velocidad de conducción (Modo Sport)

Mueva la palanca de cambios de la posición (D) a la posición (S). Seleccione el modo sport en el modo automático, que puede proporcionar un mejor desempeño operativo.

M : Modo de cambio manual

Seleccione el modo manual cuando la palanca de cambios se mueva a la posición correcta (+/-) desde la posición (D). Después de seleccionar el modo manual, mueva la palanca de cambios a (+) una vez para subir una velocidad. Si la velocidad del vehículo es excesivamente baja, el sistema no implementará el comando de cambio ascendente y el instrumento sonará como aviso.

Se recomienda cambiar manualmente a una velocidad más alta cuando la velocidad del motor es de 1600–2000 RPM.

Mueva la palanca de cambios a la posición (-) una vez para bajar la velocidad. Si la velocidad del vehículo es excesivamente alta,

el sistema no implementará el comando de cambio descendente y el instrumento sonará como aviso.

Si el cambio de velocidades se mueve a la posición (D) en la posición (+/-), cambie al modo de cambio automático.

Hay 8 velocidades de transmisión (la velocidad más alta: 8va velocidad) en el modo manual.



Advertencia

- No presione el pedal del acelerador mientras cambia de P (Estacionamiento) o N (Neutral) a R (Reversa), D (Conducción) o L (Bajo). Siempre presione el pedal del freno hasta que se complete el cambio. De lo contrario, podría perder el control y sufrir un accidente.
- La velocidad de marcha en vacío del motor en frío es alta, así que tenga cuidado al cambiar a una velocidad de avance o reversa antes que el motor se haya calentado.

(Continúa)

Advertencia (Continúa)

- No realice cambios descendentes abruptos en caminos resbaladizos. Esto puede causar una pérdida de control.
- Nunca cambie a la posición P (Estacionamiento) o R (Reversa) mientras el vehículo avanza, y a la posición P (Estacionamiento) o D (Conducción) mientras el vehículo está retrocediendo. Esto podría provocar un accidente o dañar la transmisión.
- Excepto en una emergencia, no cambie a la posición N (Neutral) mientras conduce. Desacelerar por inercia con la transmisión en la posición N (Neutral) puede causar un daño grave a la transmisión.

Pantalla de velocidades

P	R	N	A D	M 1
Parking	Reverse	Neutral	S: Sport Mode A: Auto Mode D: Drive	M: Manual Mode 1: Gear Position

Pantalla de velocidad tipo I

P	R	N	D	S	M 1
Parking	Reverse	Neutral	D: Drive	S: Sport Mode	M: Manual Mode 1: Gear Position

Pantalla de velocidad tipo II

La información de velocidad se muestra en la pantalla del grupo del tablero de instrumentos.

Arranque de vehículo

Cuando el motor arranca y se cambia a una velocidad requerida, el vehículo arrancará y se moverá automática y lentamente después de que se suelte el freno de mano y el pedal del freno.

Control de arranque en colina

El sistema de freno de estacionamiento electrónico (EPB) puede ayudarlo a arrancar el vehículo en una rampa. Cuando detenga el vehículo en una pendiente, jale el freno de mano y abroche el cinturón de seguridad.

Cuando se prepare para arrancar, presione el pedal del freno y active la velocidad requerida (velocidad D / R), suelte el pedal del freno y presione el pedal del acelerador. Luego, el sistema EPB funcionará automáticamente y el vehículo comenzará a funcionar sin problemas. Consulte *Freno de estacionamiento eléctrico* ⇨ 135.

Precaución
Al detener el vehículo en una pendiente cuesta arriba, no sostenga el vehículo oprimiendo el pedal del acelerador. El freno de pie debe utilizarse para este propósito.

Conducción cuesta abajo

Si se presiona el pedal del freno de forma continua durante mucho tiempo, puede sobrecalentar el freno, reduciendo o incluso haciendo que falle el efecto de frenado.

Cuando el vehículo se desplace hacia abajo a lo largo de una pendiente prolongada, empuje la palanca de cambios a la derecha de la marcha D a la posición (+/-) y muévala a la posición (-), luego active una velocidad baja. De esta manera, la función de frenado de motor se puede activar para reducir la velocidad del vehículo, reduciendo así la carga de frenos.

Modo de protección

Protección contra sobrecalentamiento de la transmisión

Si el vehículo arranca con frecuencia en una temperatura caliente o cuando la transmisión está sobrecargada, la transmisión automática puede calentarse mucho.

Para evitar daños en la transmisión, el sistema realizará la función de protección contra sobrecalentamiento. En este momento, la potencia del vehículo será limitada. Se recomienda un comportamiento de conducción suave, mientras que debe evitarse la conducción violenta.

Si el mensaje de advertencia del instrumento combinado aún no cambia o desaparece después de 20 minutos de funcionamiento de acuerdo con la información anterior,

comuníquese con su distribuidor para realizar el mantenimiento lo antes posible. De lo contrario, la transmisión se dañará seriamente.

Modo de emergencia

Cuando se producen algunas fallas en la transmisión, entrará en el modo de emergencia. En este momento, la transmisión sólo puede funcionar en una relación de velocidad específica. Habrá una fuerte sensación de impacto cuando ocurra el cambio de velocidad de la transmisión. La luz de advertencia de falla de la transmisión del instrumento combinado estará encendida.

Si esto le sucede a la transmisión, comuníquese con el Centro de Servicio de Postventa para repararlo lo antes posible.

Nota

Cuando la luz indicadora de falla de transmisión del instrumento combinado parpadea, indica que la temperatura del aceite de la transmisión es demasiado alta (más de 140 °C) o demasiado baja (menor a -30 °C). En este momento, se recomienda una conducción suave y debe evitarse la aceleración rápida.

Nota

Cuando la luz indicadora de falla de la transmisión del instrumento de combinación está encendida, indica que hay alguna falla funcional en la transmisión. Consulte a su distribuidor lo más pronto posible.

Frenos

El sistema de frenos está diseñado para funcionar bajo un amplio rango de condiciones de manejo.

En el proceso de frenado, la velocidad del vehículo se reduce a través de la fricción de frenado y la fricción entre las llantas y el suelo.

Los pequeños sonidos de fricción de frenado y los sonidos de fricción entre las llantas y el suelo son normales y no se necesita un tratamiento especial. También es normal que se produzcan rechinidos ocasionales al frenar. Se pueden producir rechinidos por causas tales como otros materiales que pueden adherirse a las balatas de freno durante el funcionamiento del vehículo, el vehículo está fuera de servicio por un largo tiempo, o las balatas de freno se oxidan después de llover. Si los rechinidos se producen a una frecuencia más baja, no hay necesidad de un tratamiento especial.

Para evitar que el recorrido del pedal se vea afectado, no coloque una alfombra gruesa en el área del pedal del freno. Si su vehículo está equipado con tapetes, asegúrese que no interfiera con el recorrido del pedal.

Si el pedal del freno no regresa o el recorrido del pedal de freno se vuelve más largo, esto puede indicar un sistema de frenos defectuoso.

Cuando conduce su vehículo en un área de gran altitud, el frenado continuo puede hacer que aumente la fuerza del pedal de freno.

Para garantizar un funcionamiento correcto del sistema de frenos cuando el vehículo es nuevo o después de instalar nuevas balatas de freno, evite el frenado de emergencia o frenado extendido durante los primeros 200 km.

**Advertencia**

Después de conducir en aguas profundas, lavar el vehículo o usar los frenos en exceso al bajar por una pendiente, los frenos podrían perder temporalmente su poder de detención. Esto puede deberse a componentes de frenado mojados o sobrecalentados.

(Continúa)

Advertencia (Continúa)

Si sus frenos pierden temporalmente su potencia de frenado por el sobrecalentamiento: Cambie a una velocidad menor al bajar por pendientes. No aplique los frenos en forma continua.

Si sus frenos pierden temporalmente su potencia por componentes mojados, el procedimiento siguiente ayudará a restaurar su desempeño normal:

1. Revise que detrás de usted no hay otros vehículos.
2. Mantenga una velocidad segura al frente con bastante espacio a los lados y hacia atrás.
3. Aplique suavemente los frenos hasta que se restaure el desempeño normal.

Si el sistema de frenos no puede frenar temporalmente debido a un sobrecalentamiento, ponga una velocidad más baja al conducir cuesta abajo y use el motor para frenar.

Si el sistema de frenos no puede frenar temporalmente debido a componentes húmedos, se puede recuperar el desempeño normal:

1. Verifique si hay vehículos detrás de su vehículo.
2. Mantenga una velocidad de conducción segura para asegurarse que haya suficiente espacio detrás de su vehículo y en ambos lados de su vehículo.
3. Presione con cuidado el pedal del freno hasta que se recupere el desempeño normal.

Distribución electrónica de fuerza de frenado (EBD)

El sistema de Distribución Electrónica de Fuerza de Frenado (EBD) utiliza la computadora de alta velocidad para inducir y calcular respectivamente el terreno diferente en el que están en contacto las cuatro ruedas, y así calcular los diferentes valores de fricción en el momento en que el vehículo frena. Por lo tanto, cuatro ruedas pueden frenar de diferentes formas y fuerzas en función de las diferentes condiciones, y pueden ajustarse rápidamente durante el movimiento, para garantizar que el vehículo sea estable y seguro.

Sistema de frenos antibloqueo (ABS)

Como un sistema de frenado eléctrico avanzado, el sistema de frenos antibloqueo (ABS) es útil en el vehículo para evitar el deslizamiento y la pérdida de control, y este sistema también puede proporcionar la máxima capacidad de frenado en pavimento resbaladizo.

Cuando se enciende la ignición, la luz de advertencia del ABS se ilumina momentáneamente. Si la luz de advertencia de ABS no se apaga o ilumina cuando el vehículo está en operación, indica que el ABS tiene falla. Consulte a su distribuidor.

Consulte *Luz de advertencia del Sistema de Frenos Antibloqueo (ABS)* ⇨ 75.

El ABS controlará la velocidad de cada rueda durante el frenado. Si una rueda tiende a bloquearse, el sistema controlará los frenos de dos ruedas delanteras y dos ruedas traseras, respectivamente. Cuando el ABS funciona, el pedal del freno a menudo vibra ligeramente con ruido.

Nota

Si el sistema ABS tiene fallas, puede no funcionar, las ruedas se pueden bloquear en caso de frenado de emergencia, y el vehículo no se puede dirigir o puede virar repentinamente.

El ABS no cambiará el tiempo requerido para la conexión del freno, ni acortará la distancia de frenado. Se debe mantener una distancia de frenado suficiente incluso con ABS.

Freno de Mano

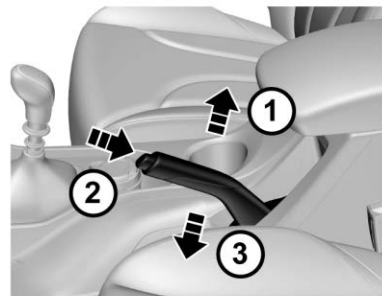

El freno de estacionamiento impacta las ruedas traseras.

La palanca del freno de estacionamiento está entre dos asientos de la primera fila. Para operar el freno de estacionamiento, detenga el vehículo, presione el pedal del freno y jale la palanca del freno de estacionamiento.

Para liberar el freno de estacionamiento:

1. Presione el pedal del freno.
2. Jala la palanca del freno de estacionamiento ligeramente hacia atrás (1).
3. Presione el botón en la articulación de la palanca del freno de estacionamiento (2).
4. Libere la palanca del freno de estacionamiento cuando mantenga presionado el botón (3).

Cuando estacione en pavimento cuesta abajo o cuesta arriba, jale el freno de estacionamiento lo más apretado posible.

- Al estacionar el vehículo en una rampa cuesta arriba, gire las ruedas delanteras alejándolas del borde del camino.
- Al estacionar el vehículo en una rampa cuesta abajo, gire las ruedas delanteras hacia el borde del camino.

Para vehículo de transmisión manual:

- Cambie a Neutral cuando estacione el vehículo en una superficie nivelada.
- Cambie a R (Reversa) cuando estacione el vehículo cuesta abajo.
- Cambie a 1 (Primera) cuando estacione el vehículo cuesta arriba.

Para vehículo CVT:

Cambie a P (estacionamiento) cuando estacione el vehículo.

Precaución

Si el freno de estacionamiento no se acciona correctamente, el vehículo, en algunos casos (como cuando se estaciona en una pendiente), puede moverse sólo debido a la pérdida de control, lo que provoca peligro. Pida que lo ajuste un distribuidor autorizado, si es necesario.

No conduzca el vehículo con el freno de estacionamiento sin soltar; de lo contrario, el freno de la rueda trasera podría sobrecalentarse o estar sujeto a un desgaste prematuro. Como resultado, es posible que

deba reemplazar el freno de la rueda trasera; otros componentes del vehículo pueden dañarse.

Freno de estacionamiento eléctrico

Freno electrónico de estacionamiento (EPB), si está equipado



El freno de estacionamiento impacta las ruedas traseras.

La palanca del freno electrónico de estacionamiento (EPB) está entre dos asientos de la primera fila.

Aplice el freno de estacionamiento manualmente

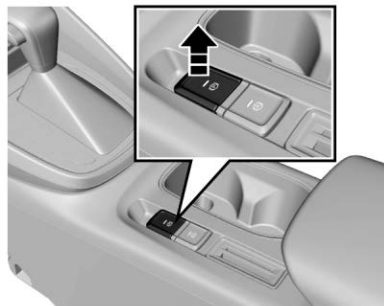

Para aplicar el freno de estacionamiento, presione el pedal del freno para detener el vehículo y luego retire el interruptor del freno electrónico de estacionamiento. En este caso, el indicador de operación de EPB (P) se ilumina, y libere el interruptor EPB después de que el grupo de instrumentos muestre "Freno de estacionamiento aplicado".

El freno del sistema EPB se sujetará para estacionar el vehículo.

En el proceso de aplicar o liberar el freno de estacionamiento, es normal que sienta que el pedal del freno se eleva o baja.

Liberación manual del freno de estacionamiento

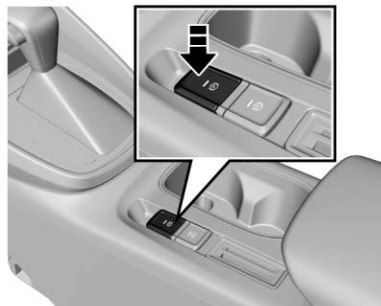

Para liberar el freno de estacionamiento, primero confirme que el interruptor de ignición esté en la posición ON, presione el pedal del freno y luego presione el interruptor EPB. El indicador de operación de EPB (P) se apaga, y el grupo de instrumentos muestra "freno de estacionamiento liberado".

Si no se ha pisado el pedal del freno, el grupo de instrumentos mostrará "Pise el pedal del freno y luego suelte el interruptor EPB".

Cuando esté utilizando el interruptor EPB, el interruptor responderá sólo cuando el tiempo para liberar o presionar el interruptor sea mayor a 0.1 segundos.

Función de conexión automática de EPB

Cuando el motor se apaga en estado inmóvil, el vehículo aplicará automáticamente el freno de estacionamiento y no tendrá que soltar el interruptor de EPB.

Función de liberación automática de EPB

No tiene que soltar manualmente el freno de estacionamiento al arrancar el vehículo; el freno de estacionamiento se liberará automáticamente cuando el sistema detecte que el vehículo va a arrancar.

Arranque el vehículo, coloque la velocidad (avance o reversa) y abroche el cinturón de seguridad del conductor; presione el acelerador y suelte el embrague. Después de que se cumplan las condiciones de arranque del vehículo, el freno de estacionamiento se liberará automáticamente.

Para arrancar suavemente y evitar deslizarse hacia atrás en un pavimento cuesta arriba, la apertura del acelerador que se está presionando debe agrandarse adecuadamente.

Función de reconexión antideslizante

Cuando se acciona el freno de estacionamiento, si se detecta que las ruedas ruedan, el EPB se volverá a conectar inmediatamente para evitar el deslizamiento.

Función de reconexión de disco caliente de EPB

Si se estaciona cuando la temperatura del disco del freno trasero es alta, la fuerza de frenado puede reducirse después de un período de tiempo debido a la expansión térmica y la contracción en frío. El EPB puede mantener la fuerza de frenado volviendo a conectarse muchas veces para evitar el deslizamiento.

Función de frenado dinámico de EPB

Durante la conducción (velocidad superior a 3 km/h), retraiga continuamente el interruptor EPB para activar el sistema ESC y frenar con las cuatro ruedas hasta que el vehículo se detenga. El EPB se conecta después que el vehículo se detiene. Si el interruptor de EPB se libera hasta la mitad, se libera el frenado.

En caso de frenado dinámico, si el sistema ESC está sujeto a una falla de frenado, el EPB conecta las ruedas traseras al freno.

Esta función sólo se puede activar en caso de emergencias, como cuando falla del freno de pie. Por favor, no active la función en tiempos normales ni haga que otros operen el interruptor EPB libremente.

Modo de detección de paso de línea

Realice lo requerido por la línea de detección después de ingresar a la plataforma del rodillo. Retraiga continuamente el interruptor de EPB o continúe la acción de soltar hacia atrás el interruptor EPB 6 veces.

Desactivación de la función de conexión automática

Durante el transporte, la tracción y la limpieza del vehículo, es posible que deba desactivar la función de conexión automática de EPB para que sea posible mover el vehículo después de que se apague el vehículo.

Método de desactivación: Pise el pedal del freno y mantenga presionado el interruptor de EPB mientras apaga el motor. Intente mover el vehículo para confirmar que el EPB no está en el estado de conexión.

Después, si tiene que aplicar el freno de estacionamiento, retraiga el interruptor de EPB.

Desactive la función de conexión automática sólo en terrenos planos; de lo contrario, el vehículo se moverá y, por lo tanto, puede producirse un peligro cuando se suelta el freno de pie.

Después de desactivar la función de conexión automática, tome medidas para evitar que se deslice debido a la falta de fuerza de frenado, como bloques de madera o piedras en ambos tapetes laterales de una rueda.

Si la batería está demasiado baja, el EPB no podrá aplicarse o liberarse normalmente. Si existe la condición anterior, cargue la batería. Le recomendamos que consulte a su distribuidor para obtener ayuda.

Se requieren equipos y tecnologías profesionales para el reemplazo de la placa de fricción del freno EPB. No realice el mantenimiento usted mismo ni pida que un taller de mantenimiento en lugar de su distribuidor realice el mantenimiento; de lo contrario, el sistema EPB puede dañarse. Si los componentes del sistema EPB se han reparado, no están garantizados para el mantenimiento.

Asistencia de arranque en subidas (HSA)

El sistema de control electrónico de estabilidad (ESC) tiene la función de Asistencia de arranque en colina (HSA). Esta función puede ayudar al vehículo a arrancar fácilmente en una pendiente sin usar el freno de estacionamiento.

Ya sea conduciendo o retrocediendo hacia una colina, el asistente de arranque se proporciona a través de la función. Por lo tanto, conecte la velocidad antes de arrancar.

Cuando la HSA funciona, una vez que se suelta el pedal del freno, el vehículo aún mantiene la fuerza de frenado durante uno o dos segundos. En este caso, el vehículo no se deslizará hacia atrás.

Conecte el acelerador y el embrague, y dentro de dos segundos, la HSA ayudará a facilitar un arranque en una colina empinada.

Dentro de esos dos segundos, si la fuerza de conducción aplicada por el conductor es mayor que la resistencia a la que está sujeto el vehículo mientras está en una pendiente, el sistema reducirá gradualmente la fuerza de frenado y el vehículo arrancará suavemente. Si el vehículo no arranca en dos segundos, o la

fuerza de conducción aplicada por el conductor es insuficiente, la presión del sistema de frenos se libera automáticamente y el vehículo puede comenzar a deslizarse cuesta abajo. Presione el pedal del freno para que el vehículo se detenga por completo, y el sistema seguirá ayudando con el próximo arranque cuando se cumplan las condiciones.

Condiciones para funcionamiento del sistema HSA:

1. No existe ninguna falla en el sistema y el motor ha estado funcionando.
2. El vehículo está inmóvil y se pisó el pedal del freno.
3. Se conectó la velocidad de conducción o R (Reversa).
4. El sistema detecta que se cumple la pendiente. (En teoría, cuando la pendiente es inferior al 4%, el vehículo se inclinará durante el frenado y el ángulo de inclinación compensará la pendiente. Como resultado, es posible que el sistema no arranque en una pendiente cuando la inclinación es inferior al 4%.)

La función HSA puede no evitar que el vehículo se deslice en una ladera muy resbaladiza o empinada.

La función HSA no puede reemplazar la función de freno de estacionamiento. Ponga siempre el freno de estacionamiento cuando salga del vehículo. Si no se proporciona una fuerza de conducción suficiente después de que libera el pedal del freno, el vehículo se deslizará hacia atrás. Inmediatamente jale el freno de estacionamiento y presione el pedal de estacionamiento.

Si el motor se apaga durante el proceso, jale inmediatamente el freno de estacionamiento y presione el pedal del freno.

Sostenimiento automático de vehículo (AVH)

Sostenimiento automático del vehículo (AVH), si está equipado

El vehículo equipado con EPB tiene la función de estacionamiento automático.

El conductor presiona el pedal del freno para detener el vehículo después de que se active la función, o el conductor presiona el pedal del freno cuando el vehículo está inmóvil y el motor está en marcha en vacío. Una vez que se libera el pedal del freno, la presión hidráulica en el sistema de frenos se mantendrá para

estacionar (ya sea en el pavimento cuesta abajo o cuesta arriba o en un terreno plano), en el momento en que no haya necesidad de retirar el EPB para estacionar.

Si el conductor presiona el acelerador y libera el embrague para arrancar el vehículo dentro de los 5 minutos, la presión hidráulica en el sistema de frenos se liberará automáticamente y el estacionamiento se liberará, para arrancar el vehículo; 5 minutos más tarde, cambiará automáticamente al calibrador de EPB para sujetar y estacionar, y se liberará la presión hidráulica en el sistema de frenos.

El arranque y paro de AVH se pueden memorizar. Si AVH está en el estado encendido/apagado cuando la energía se apagó la última vez, AVH se mantiene en el estado correspondiente cuando la energía se encienda la próxima vez.

Interruptor de Sostenimiento automático del vehículo (AVH), si está equipado

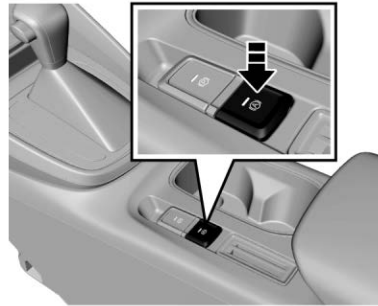

Cuando el motor ha estado en operación, el cinturón de seguridad del conductor está apretado y la puerta del lado del conductor está cerrada, debe presionar el interruptor AVH y la luz de fondo del interruptor se ilumina para activar la función AVH.

Después, si se cumplen las siguientes condiciones, se ilumina el indicador de operación de AVH en el grupo de instrumentos. El freno de estacionamiento funcionará y el sistema de frenos aplicará la fuerza de frenado para estacionar el vehículo.

Condiciones AVH (función AVH activada primero):

1. El vehículo está inmóvil y el motor está en operación.
2. El pedal del freno está presionado en cierta medida (presión hidráulica del freno superior a 4 bar).
3. El cinturón de seguridad del conductor está apretado y la puerta del lado del conductor está cerrada.

Otras condiciones (todas las condiciones se deben cumplir):

- No existe ninguna falla en el sistema.
- El EPB se liberó.
- No se presionó el pedal del acelerador (apertura inferior al 2%).

¿Cómo liberar manualmente el freno de estacionamiento automático después de AVH?

Confirme que el interruptor de ignición esté en la posición ON (encendido), presione el pedal del freno y presione el interruptor EPB. El indicador de funcionamiento de AVH se apaga y se libera el freno de estacionamiento automático.

Liberación automática después de AVH

No tiene que presionar manualmente el interruptor EPB para liberarlo cuando arranque el vehículo la próxima vez después de AVH. La liberación automática se realizará cuando el sistema detecte que va a arrancar el vehículo. Opere el motor, conecte la velocidad (avance o reversa), y ajuste el cinturón de seguridad del conductor y cierre la puerta del lado del conductor. Presione el acelerador y suelte el embrague. Después de que se cumplan las condiciones de arranque del vehículo, el freno de estacionamiento se liberará automáticamente.

Sistemas de control de recorrido

Control de estabilidad electrónica (ESC)

El sistema de control electrónico de estabilidad (ESC) es un sistema de seguridad, que representa el desarrollo adicional del sistema de frenos antibloqueo (ABS) y el sistema de control de tracción (TCS). Además, se agregan el sensor de tasa de viraje, el sensor de aceleración lateral y el sensor de ángulo de giro del volante. La fuerza motriz y la fuerza de

frenado de las ruedas delanteras y traseras, izquierda y derecha se controlan a través del módulo de control del motor (ECM), que garantiza la estabilidad lateral del vehículo. Cuando el conductor opera el vehículo más allá de los valores límite, como cuando gira a alta velocidad, el sistema ESC interviene automáticamente para garantizar que el vehículo se pueda controlar de manera segura.

Los indicadores relevantes para el sistema ESC consisten en MIL de ABS, MIL de distribución electrónica de la fuerza de frenado (EBD), MIL de ESC y ESC OFF.

1. Los indicadores se iluminan para la verificación automática cuando el interruptor de ignición está conectado. Los cuatro indicadores están normalmente encendidos durante tres segundos, lo que indica que el sistema ESC está realizando una verificación automática y que los indicadores funcionan normalmente. Los cuatro indicadores se apagan tres segundos después en condiciones normales. Cuando existen fallas (como una instalación incorrecta, aflojar el conector, comunicación CAN anormal) en el sistema ESC, sólo la luz ESC OFF se apagará tres segundos después, y las otras tres lámparas normalmente están encendidas.
2. En el proceso de conducir el vehículo, si la función ESC está activada, la luz ESC parpadeará, indicando que el sistema ESC está funcionando. Si el sistema ESC funciona anormalmente pero el sistema ABS + EBD funciona normalmente, la luz ESC normalmente está encendida, lo que indica que el sistema ESC tiene una falla. Si el sistema ESC y el ABS funcionan anormalmente y el sistema EBD funciona normalmente, la luz ESC y la luz ABS están encendidas normalmente. Si el sistema ESC,

el ABS y el sistema EBD funcionan de forma anormal, la luz ESC, la luz ABS y la luz EBD están normalmente encendidas.

- La luz ESC OFF se usa para indicar que la función ESC está desactivada (la luz estará normalmente encendida mientras la función ESC esté desactivada; la lámpara se apagará si la función está activada). Si presiona el interruptor ESC OFF, algunas funciones de ESC se desactivarán y la luz ESC OFF se iluminará. Cuando se presiona el interruptor, el sistema ESC está funcionando, y la función ESC no se desactivará inmediatamente y se desactivará una vez que finalice el trabajo. Si presiona el interruptor ESC nuevamente, todas las funciones se activarán nuevamente. Si se presiona el interruptor ESC durante más de 10 segundos, el sistema ESC lo considerará una operación incorrecta y la función ESC no se desactivará.
- El sistema ESC se activará automáticamente después de cada arranque del vehículo.

Es posible que el sistema ESC no pueda ayudarlo a escapar de un estado fuera de control. Por lo tanto, conduzca con precaución. Desactive el sistema ESC cuando conduzca sobre pavimento

arenoso y rocoso. Si es momento que el sistema ESC funcione en un pavimento helado, cubierto de nieve y resbaladizo, el sistema ESC no debe desactivarse.

Interruptor ESC OFF



Presione el interruptor ESC OFF después de arrancar el vehículo, y la luz ESC OFF en el grupo de instrumentos se ilumina y algunas funciones ESC se desactivan. Presione nuevamente el interruptor ESC, la función ESC se activa nuevamente y la luz ESC OFF en el grupo de instrumentos se apaga.

Normalmente, no se recomienda desactivar el sistema ESC. El sistema se debe desactivar temporalmente sólo cuando el vehículo está en lodo profundo, arena, hielo o nieve.

Control de velocidad constante



Los botones del control de velocidad constante están ubicados en el volante. Cuando se inicia el sistema de control de velocidad constante, el vehículo puede operar en la velocidad establecida. Presione el pedal del freno, y la función se desactivará inmediatamente. Los interruptores de operación, como el freno de estacionamiento y el embrague, también

pueden desactivar el sistema de control de velocidad constante. El sistema se puede usar en 3 (Tercera), 4 (Cuarta), 5 (Quinta) y 6 (Sexta) velocidad con un rango de velocidad de 40–120 km/h cuando la velocidad del motor es inferior a 4800 rpm.

1. Establecimiento del control de velocidad constante

En función del tipo de interruptor del sistema de control de velocidad constante, presione o jale el botón de cambio hacia , y entonces el indicador de crucero en el grupo de instrumentos comienza a parpadear, lo que indica que el sistema de control de velocidad constante está activo. Jale el botón de cambio hacia SET/-, y el inicio de crucero se realizará correctamente y el indicador de crucero se enciende. Por ejemplo, cuando el conductor intenta estabilizar la velocidad a 100 km/h, primero debe acelerar hasta 100 km/h. Cuando la velocidad alcance 100 km/h, presione el botón de cambio y luego jale el botón hacia SET/-. Libere el pedal del acelerador, y el vehículo funcionará continuamente a 100 km/h. Después de establecer la velocidad crucero, también puede usar el pedal del acelerador para

acelerar de la manera habitual. Después de soltar el pedal del acelerador, el sistema volverá a la velocidad crucero original.

2. Desactivación de Control de velocidad constante

Si necesita desacelerar de inmediato mientras usa el control de velocidad constante, puede presionar el pedal del freno o el pedal del embrague, o presionar el botón de desactivación de velocidad crucero o jale el botón de cambio hacia . El vehículo sale del estado de velocidad crucero actual e ingresa al estado de activación de crucero, y el indicador de crucero parpadea. Si presiona el botón o jala el botón de cambio hacia en el estado de velocidad crucero, todo el sistema de velocidad crucero se desactivará y el indicador se apagará.

3. Volver a una velocidad establecida

Cuando el vehículo salga del estado de velocidad crucero y entre en el estado de activación de velocidad crucero, si desea reanudar la velocidad de crucero anterior, presione el botón de alternar una vez hacia RES/+. Luego el Control de velocidad constante se lleva a cabo

a la velocidad previamente guardada. Por ejemplo, la velocidad crucero es 60 km/h antes de frenar y se convierte en 50 km/h después de frenar, y el indicador de crucero parpadea. Jale el botón de cambio una vez hacia RES/+; el indicador de velocidad crucero se encenderá y el vehículo acelerará automáticamente hasta 60 km/h y entrará en el estado de Control de velocidad constante.

4. Incremento de velocidad de Control de velocidad constante

Presione el botón de cambio hacia RES/+ y la velocidad crucero establecida aumentará sin la necesidad de presionar el pedal del acelerador. La velocidad aumentará en 2 km/h cada vez que levante el interruptor una vez. Si se mantiene presionado el botón de cambio, la velocidad del vehículo aumentará continuamente. Una vez que se libera el interruptor, la velocidad de funcionamiento se guardará en la memoria y el vehículo navegará en esta velocidad.

5. Disminución de velocidad de Control de velocidad constante

Jale el botón de cambio hacia SET/- para reducir la velocidad crucero. La velocidad disminuirá en 2 km/h cada vez que baje

el interruptor una vez. Si se mantiene presionado el botón de cambio, la velocidad del vehículo disminuirá continuamente. Una vez que se libera el control, la velocidad de funcionamiento se guardará en la memoria y el vehículo navegará en esta velocidad. Si se libera el botón de cambio cuando la velocidad del vehículo se reduce a aproximadamente 40 km/h (menos de 40 km/h), el valor guardado se eliminará. Si debe conducir continuamente a la velocidad del Control de velocidad constante, restablezca la velocidad crucero.



Advertencia

El control de velocidad crucero podría ser peligroso en los lugares donde no es posible manejar a una velocidad constante de manera segura. No utilice el control crucero en caminos con cruces o tráfico pesado.

El control de velocidad crucero puede ser peligroso en caminos resbalosos. En dichos caminos, los cambios rápidos de tracción en las llantas podrían provocar el giro sin tracción excesivo y podría perder el control del vehículo. No utilice el control de velocidad crucero en caminos resbalosos.

Después de que se inicie el sistema de Control de velocidad constante, si pretende cambiar la transmisión manual a Neutral, siempre presione primero el pedal del embrague. De lo contrario, puede causar que el motor funcione a exceso de velocidad y se dañe.

Sistemas de asistencia al conductor

Alertas de asistencia para Estacionarse o Ir de Reversa

Sensor de reversa

El sensor de reversa inteligente determina la distancia entre la parte trasera del vehículo y el obstáculo a través del transductor ultrasónico instalado en la defensa trasera.

Si el bip suena una vez después de encender el interruptor de ignición y cambiar a R (Reversa), indica que el sistema está funcionando normalmente.

Si el bip suena dos veces, indica que un transductor no funciona; si suena tres veces, indica que dos o más transductores no están funcionando normalmente.

El sensor de reversa inteligente comienza a funcionar inmediatamente cada vez que enciende el interruptor de ignición y cambia a R (Reversa).

Cuando la distancia entre el vehículo y el obstáculo detrás de éste se encuentra dentro de aproximadamente 1.5–1.0 m, el sistema emite bips en intervalos largos.

Cuando la distancia entre el vehículo y el obstáculo detrás de éste se encuentra dentro de aproximadamente 1.0–0.6 m, el sistema emite bips en intervalos cortos.

Cuando la distancia entre el vehículo y el obstáculo detrás de éste se encuentra dentro de aproximadamente 0.6–0.4 m, el sistema emite bips en intervalos más cortos.

Cuando la distancia entre el vehículo y el obstáculo detrás de éste se encuentra dentro de aproximadamente 0.4 m, el sistema emite bips constantemente.

- Para garantizar un retroceso seguro y dejar suficiente tiempo para que el sistema lo detecte, conduzca a una velocidad de 5 km/h o menos cuando retroceda.

- Detenga el vehículo inmediatamente cuando escuche un bip constante en caso que el vehículo golpee con un obstáculo detrás de él.
- No golpee los transductores con fuerza ni los lave directamente con una pistola de agua a alta presión, ya que podrían dañarse.
- Algo en los transductores, como la nieve, el lodo y las gotas de agua, puede provocar un funcionamiento incorrecto.
- Es probable que el sistema no detecte los siguientes obstáculos:

- Obstáculos en forma cónica o reflectores de ángulo agudo.
- Objetos propensos a absorber ondas sonoras, como el algodón y la nieve.
- Objetos finos como mallas y cuerdas de hierro
- Objetos de 30 cm o más cerca del suelo o 1 m o más altos del suelo

El sistema puede detectar estos obstáculos primero, pero a medida que se acercan más y más al vehículo, pueden salir del rango de detección efectivo y no ser detectados como resultado.

- Cuando retrocede hacia abajo o hacia arriba en una pendiente, el sistema puede dar una advertencia falsa
- Es probable que el sistema funcione de manera anormal bajo las siguientes circunstancias:
 - Retroceder el vehículo en un camino irregular, un camino pavimentado con piedras redondas, un camino cuesta arriba o pastizales
 - Interferencia causada por ruido ultrasónico, sonido metálico o emisión de gases a alta presión de la misma frecuencia
 - Algo en los transductores
 - Cambio de altura de la parte trasera del vehículo bajo carga pesada
 - Otros equipos de detección instalados dentro del rango efectivo de detección.
- Si se instala algún equipo de comunicación por radio no estándar en el vehículo, el uso de dicho equipo (sin incluir el teléfono celular y el sistema de audio) puede afectar la función de este sistema.

Pantalla de vídeo de reversa

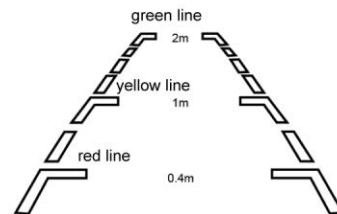

Tipo I



Tipo II

Si está equipado con una cámara de reversa, las imágenes detrás del vehículo, las líneas auxiliares de reversa y las líneas de guía aparecerán en la pantalla después de encender el interruptor de ignición, libere el freno de estacionamiento y cambie a R (Reversa). También se mostrará un área de indicación de sector en la pantalla.

Línea auxiliar de reversa

El auxiliar se divide en tres secciones: rojo, amarillo y verde, dependiendo de la distancia entre el objeto y la parte trasera del vehículo.

La línea roja inferior representa la línea de advertencia para una distancia desde el obstáculo a la parte trasera del vehículo dentro de 0.4 m; la línea amarilla media representa la línea de advertencia para una distancia desde el obstáculo hasta la parte trasera del vehículo dentro de 1.0 m; la línea verde superior representa la línea de advertencia para una distancia desde la que el obstáculo se encuentra hasta la parte trasera del vehículo dentro de 2.0 m; la línea en ambos lados es la línea de indicación de ancho del vehículo.

Línea de guía de reversa

La línea de guía amarilla puede convertirse en una línea de guía virtual al girar el volante.

Área de indicación de sector

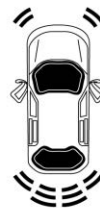

Se muestran seis áreas de indicación de sector en la pantalla, que indican la distancia desde el obstáculo hasta la parte delantera izquierda, la parte delantera derecha, la parte trasera izquierda, la parte trasera derecha, la parte trasera izquierda central y la parte trasera derecha central del vehículo, respectivamente.

Para las áreas de indicación de sector delantero izquierdo, delantero derecho, trasero izquierdo y trasero derecho:

Cuando la distancia desde el vehículo hasta el obstáculo se encuentra dentro de aproximadamente 0.4–0.6 m, el área de indicación de sector aparece en amarillo y el

sistema emite bips en intervalos cortos. Cuando la distancia está dentro de 0.4 m, el área de indicación de sector aparece en rojo y el sistema emite un bip constante.

Para las áreas de indicación del sector central trasero izquierdo y trasero derecho:

Cuando la distancia desde el vehículo hasta el obstáculo se encuentra dentro de aproximadamente 0.6–1.0 m, el área de indicación de sector aparece en verde y el sistema emite bips intermitentemente.

Cuando la distancia está dentro de 0.4–0.6 m, el área de indicación de sector aparece en amarillo y el sistema emite bips en intervalos cortos.

Cuando la distancia está dentro de 0.4 m, el área de indicación de sector aparece en rojo y el sistema emite un bip constante.

La cámara de reversa inteligente sólo puede ayudar al conductor a evitar un accidente mientras retrocede. Siempre preste atención.

GM no se responsabiliza por lesiones personales o daños al vehículo que resulten de una conducción descuidada por una gran dependencia de la cámara de reversa a bordo. Antes de retroceder, asegúrese que no haya niños ni animales cerca del vehículo.

Sistema de asistencia de estacionamiento

El sistema de asistencia de estacionamiento determina la distancia entre el extremo delantero/trasero del vehículo y el obstáculo a través del transductor ultrasónico instalado en la defensa delantera/trasera.

Si el bip suena una vez después de encender el interruptor de ignición, indica que el sistema está funcionando normalmente.

Si el bip suena dos veces, indica que un transductor no funciona; si suena tres veces, indica que dos o más transductores no están funcionando normalmente.

Cuando se detecta una falla del transductor, la información de la falla aparecerá en la pantalla del sistema de audio.

Interruptor de sistema de asistencia de estacionamiento

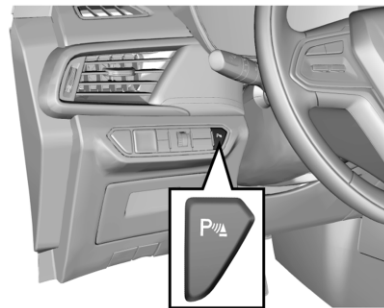

Si el vehículo está equipado con un interruptor del sistema de asistencia de estacionamiento, el indicador del interruptor se iluminará después de que se encienda el interruptor de ignición y se presione el interruptor del sistema de asistencia de estacionamiento; si se libera el freno de estacionamiento en este momento, el sistema de asistencia de estacionamiento comienza a funcionar.

Si la parte delantera/trasera del vehículo se encuentra a cierta distancia del obstáculo, aparecerá una indicación de asistencia de estacionamiento en la pantalla del sistema de audio. Presione el interruptor nuevamente

y el sistema de asistencia de estacionamiento se apagará. El indicador de interruptor también se apaga.

El sistema de asistencia de estacionamiento se activa automáticamente si se suelta el freno de estacionamiento cuando la palanca de cambios se mueve a R (Reversa).

Se detiene cuando la velocidad del vehículo excede los 15 km/h. Para volver a activar el sistema, presione el interruptor.

Pantalla del sistema de estacionamiento



Parking System Display

Como se muestra en la figura, cuando la transmisión se conecta en velocidad hacia adelante o en neutral, aparecerá una ventana en la pantalla del sistema de audio ya que

la parte delantera del vehículo se encuentra a aproximadamente a 0.6 m desde el obstáculo o la parte trasera del vehículo se encuentra a aproximadamente 1.5 m del obstáculo.

El color de las áreas del sector delantero y trasero cambiará a medida que cambie la distancia, acompañado por un bip.

Consulte "Área de indicación del sector" anteriormente en esta sección.

La ventana desaparecerá cuando el sistema no detecte ningún obstáculo.

La ventana desaparecerá inmediatamente al presionar el botón de desactivación de ventana (x). Volverá a aparecer si se detecta un obstáculo.

La cámara de reversa y el sistema de asistencia de estacionamiento sólo pueden ayudar a evitar un choque al retroceder o estacionar. Siempre preste atención.

GM no se responsabiliza por lesiones personales o daños al vehículo que resulten de una conducción descuidada por una gran dependencia del sistema de radar a bordo.

Antes de retroceder o estacionar, asegúrese que no haya niños ni animales cerca del vehículo, ya que el sistema de radar puede no responder a ellos.

Combustible

Combustible recomendado

Use gasolina de 92 octanos, gasolina con el número estándar equivalente o gasolina con un número estándar más alto. El uso de combustible con un octanaje extremadamente bajo reducirá la potencia y el torque del motor, y aumentará el volumen de combustible consumido.

No use alcohol de metilo

No use combustible que contenga alcohol de metilo en el vehículo. Este combustible reducirá el desempeño del vehículo y dañará los componentes del sistema de combustible.

Conducir en otros países

Al conducir su vehículo en otros países:

- Siga todas las regulaciones de registro y seguro.
- Confirme que el país puede proporcionar combustible adecuado.

Precaución

Usar combustible de grados incorrectos o llenar el tanque de combustible con combustible incorrecto causará serios daños al motor y al convertidor catalítico. Asegúrese de usar el combustible correcto que sea compatible con su vehículo. Por razones de seguridad, el tanque de combustible, las bombas y las tuberías deben estar correctamente conectados a tierra. La electricidad estática puede encender los vapores de combustible. Puede quemarse y el vehículo se dañará.

⚠ Peligro

El combustible es altamente inflamable y explosivo.

Prohibido fumar. No se permiten llamas o chispas. Si hay olor a combustible en el vehículo, pida a su distribuidor que lo revise y repare.

Precaución

El uso de combustible con bajo octanaje podría provocar una combustión incontrolada y daños en el motor. El diseño de este vehículo no permite el uso de combustible que contenga metanol. Por ello, no utilice combustible que contenga metanol. El metanol podría corroer las partes metálicas del sistema de combustible y dañar las piezas de plástico y caucho. Cualquier daño causado por el uso de combustible que contenga metanol no está cubierto por la garantía. Si hay exceso de manganeso y hierro en el combustible, pueden bloquear el convertidor catalítico de tres vías, causar la falla de las bujías y otros problemas. Siempre use combustible que cumpla con los requisitos de las normas nacionales.

⚠ Peligro

Antes de recargar combustible, apague el motor y cualquier calentador externo con cámaras de combustión. Apague cualquier dispositivo electrónico.

Siga las instrucciones de operación y seguridad de la estación de servicio cuando recargue combustible.

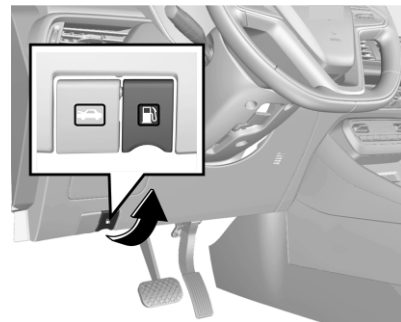
Llenado del tanque

1. Detenga el motor.

2. Jale hacia arriba la manija de liberación de la tapa de relleno en el lado inferior izquierdo del tablero de instrumentos para abrir la tapa de relleno.

Si la tapa de relleno no se abre en un clima frío, golpee suavemente la tapa de relleno. Después, vuelva a intentarlo.

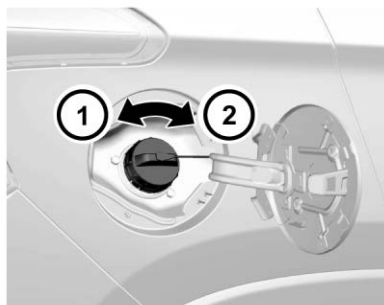

3. Gire lentamente el tapón de llenado en sentido contrario a las manecillas del reloj (1). Si escucha un sonido de silbido, espere hasta que el sonido se detenga y, a continuación, desenrosque la tapa.

4. Desenrosque el tapón de llenado. El tapón de llenado está conectado a la tapa de llenado con la cadena. Cuelgue la cadena en el colgador de la tapa de llenado para asegurarla.
5. Vuelva a instalar el tapón de llenado después de rellenar. Gire el tapón de llenado en sentido de las manecillas del reloj (2) hasta que se escuchen clics.
6. Cierre firmemente la tapa de relleno.

Cuidado del vehículo

Información general

Accesorios y modificaciones	150
Almacenamiento del vehículo	151

Verificaciones del vehículo

Vista general del compartimiento del motor	152
Aceite del motor	153
Fluido de la transmisión manual	155
Depurador/filtro de aire motor	155
Refrigerante del motor	155
Líquido del lavaparabrisas	156
Frenos	157
Líquido de frenos	157
Cambio de la pluma limpiaparabrisas	158

Reemplazo de focos

Reemplazo de focos	160
--------------------------	-----

Sistema eléctrico

Fusibles	163
Bloque de fusibles del compartimiento del motor	163

Herramientas del vehículo

Herramientas	164
--------------------	-----

Ruedas y llantas

Ruedas y llantas	164
------------------------	-----

Llantas para invierno	165
Presión de llantas	165
Rotación de la llanta	166
Cuándo se deben reemplazar las llantas ..	167
Cadenas para llantas	167
Cambio de llanta	168

Arranque con cables pasacorriente

Arranque con cables pasacorriente	173
---	-----

Remolque del vehículo

Remolque del vehículo	175
-----------------------------	-----

Cuidado Apariencia

Cuidado exterior	177
Cuidado interior	180

Información general

Accesorios y modificaciones

Recomendamos el uso de partes de repuesto y accesorios originales y partes y componentes aprobados por GM que sean especialmente adecuados para el vehículo. GM no puede garantizar la compatibilidad de otros productos con este vehículo, incluso si estos productos cumplen con los requisitos especificados o están aprobados de otra manera.

Para partes de protección ambiental, incluyendo el motor, transmisión, revestimiento, dispositivo de control de evaporación de combustible, dispositivo de control de emisiones del cárter, OBD, ECM, convertidor catalítico, silenciador, EGR (si hubiese), súper cargador (si hubiese) y el interenfriador (si hubiese), es preferible usar repuestos y accesorios originales. De otra manera, las emisiones del vehículo no pueden cumplir la norma.

GM no es responsable por ningún problema causado por el uso de partes y componentes no originales (incluyendo sin limitar, el incumplimiento de emisiones ambientales debido al uso de partes y componentes

no originales u otras violaciones de leyes y regulaciones). No reacondicione el sistema eléctrico sin la aprobación de GM.

Consejos de entintado de vidrio

Durante el proceso de entintado de vidrio, la solución de limpieza puede entrar fácilmente a los componentes electrónicos alrededor del tablero de instrumentos, causando fallas eléctricas. Complete el trabajo de impermeabilización antes de entintar.

No reacondicione el vehículo. De otra manera, el desempeño, la durabilidad y seguridad del vehículo se pueden ver afectados; los problemas causados por reacondicionamiento no están dentro del alcance de la garantía del vehículo.

Almacenamiento del vehículo

Siga esta lista de verificación cuando el vehículo esté en almacenamiento por un tiempo prolongado:

Almacenamiento a largo plazo

- Limpie el vehículo para encerarlo.

- Revise el recubrimiento de cera del compartimiento del motor y la parte inferior del vehículo.
- Limpie y proteja el sello de hule.
- Reemplace el aceite del motor.
- Vaciar el depósito del líquido de lavado.
- Revise el agente de anti-congelamiento y corrosión del refrigerante.
- Ajuste la presión de las llantas de acuerdo al valor especificado bajo carga completa.
- Estacione el vehículo en un área seca y bien ventilada. Cambie a 1 (Primera) o R (Reversa) para prevenir que el vehículo se deslice.
- Cierre todas las puertas y bloquee el vehículo.
- Desconecte el sujetador de la terminal negativa de la batería del vehículo.
Ponga atención en que todos los sistemas estén apagados.

El vehículo entra en operación de nuevo:

- Conecte el sujetador a la terminal negativa de la batería del vehículo. Opere la ventana eléctrica para revisar la operación adecuada.

- Verifique la presión de las llantas.
- Llene el depósito del líquido de lavado.
- Verificar el nivel de aceite del motor.
- Revise el nivel de refrigerante.

Verificaciones del vehículo

Vista general del compartimiento del motor

Motor 1.5L turbo

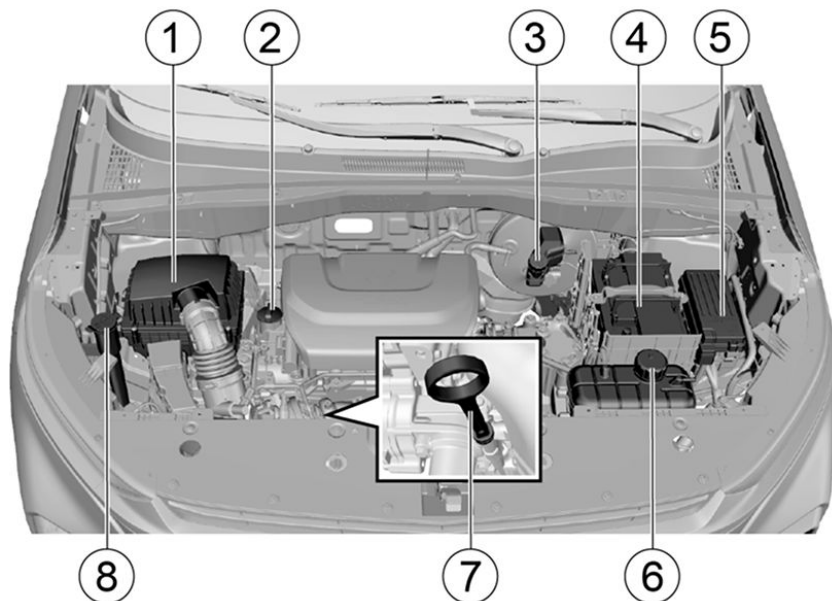

1. Filtro de Aire
2. Tapón de relleno de aceite del motor
3. Freno/Depósito de líquido de embrague
4. Batería
5. Caja de fusibles y relevadores
6. Depósito de refrigerante
7. Varilla de medición del aceite del motor
8. Contenedor de solvente de lavaparabrisas

Aceite del motor

Mantenga el aceite del motor en el nivel adecuado para asegurar la lubricación correcta del motor.

Revise el nivel de aceite del motor regularmente, por ejemplo, al cargar combustible.

Si la luz de advertencia de presión del aceite del motor  en el tablero de instrumentos está encendida, verifique el nivel de aceite del motor inmediatamente.

Elección del aceite correcto para el motor

La elección del aceite correcto para el motor depende tanto de la especificación adecuada del aceite, como de su grado de viscosidad.

Especificación

Utilice aceites para motor sintéticos completos que cumplan con la especificación dexos1. Los aceites para motor aprobados por GM que cumplen con la especificación dexos1 están marcados con el logo de aprobación de dexos1. Consulte www.gmdexos.com.



Precaución

De no usarse el aceite para motores recomendado o un aceite equivalente, pueden provocarse daños en el motor que no están cubiertos por la garantía del vehículo.

Verificación de nivel de aceite del motor

1. Estacione el vehículo en terreno plano.

2. Después que el motor se detenga, espere unos minutos para que el aceite se drene de nuevo al cárter. Para un motor frío, esto llevará mucho tiempo.
3. Extraiga la varilla de medición de aceite y límpiela.
4. Inserte la varilla de medición de aceite por completo.
5. Vuelva a extraer la varilla de medición de aceite.
6. Revise el aceite del motor en la varilla de medición para asegurarse que el aceite esté libre de contaminación.

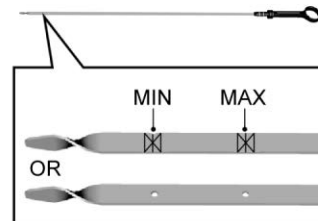

7. Observe el nivel de aceite en la varilla de medición de aceite. El nivel de aceite debe estar entre el límite inferior y el límite superior.
8. Si el nivel de aceite es más bajo que el límite inferior, agregue aceite de motor del mismo grado para que el nivel de aceite se aproxime pero no esté más alto que el límite superior. El tapón de llenado de aceite del motor está en la cubierta de la culata. Vea *Vista general del compartimiento del motor* ⇨ 152.

Advertencia

El aceite de motor es irritante y, si se ingiere, puede causar enfermedad o muerte.

- Mantenga fuera del alcance de los niños.
- Evite el contacto prolongado o repetido con la piel.
- Lave las áreas expuestas con agua y jabón o con limpiador de manos.

No rellene en exceso el aceite del motor. El nivel debe estar entre la marca de límite superior más alta y la marca de límite inferior en la

varilla de medición de aceite. El exceso de aceite del motor puede tener un efecto adverso en el motor, incluyendo:

- Consumo incrementado de aceite del motor
- Derrame de aceite sobre la bujía
- Una gran cantidad de depósitos de carbono acumulados en el motor

Reemplazo de aceite y filtro de aceite del motor

El aceite del motor perderá la capacidad de lubricación después de contaminarse. Asegúrese de reemplazar el aceite del motor de acuerdo con los procedimientos de mantenimiento. El filtro de aceite se debe reemplazar cada vez que se reemplace el aceite. En condiciones difíciles, el intervalo de reemplazo del aceite del motor y del filtro de aceite debe ser más corto que el intervalo especificado en los procedimientos de mantenimiento estándar.

Advertencia

Un cambio de aceite requiere habilidades, herramientas y equipos profesionales; por lo tanto, consulte a su distribuidor. De lo contrario, puede causar lesiones personales o daños al vehículo.

Condiciones severas de uso incluyen, pero no se limitan a:

- Arranques en frío frecuentes
- Arranque y paro frecuente en embotellamientos
- Conducción frecuente en viajes cortos
- Conducción frecuente en una temperatura exterior de menos de 0° C
- Marcha en vacío prolongada
- Conducción frecuente en bajas velocidades
- Conducción frecuente bajo condiciones polvorientas

Precaución

El aceite del motor y el contenedor de aceite son perjudiciales para la salud.

- Evite el contacto prolongado o repetido con el aceite del motor.
- Después de manipularlos, debe lavarse la piel con agua y jabón o con detergente para manos. Mantenga éste y otros tipos de materiales tóxicos fuera del alcance de los niños.

El aceite de motor es un irritante; si se ingiere, puede causar enfermedades o causar la muerte.

Está prohibido desechar el aceite del motor y los filtros viejos junto con la basura doméstica.

Para desechar, use instalaciones de gestión de desperdicios legales locales.

El aceite del motor y los filtros viejos contienen sustancias dañinas que son perjudiciales para la salud humana y amenazan el medio ambiente.

El uso de aceite de motor o aditivos no especificados o de baja calidad causará daños al motor.

Consulte a su distribuidor antes de intentar el uso de aditivos.

Fluido de la transmisión manual

Verificación de fugas de líquido de transmisión

Este trabajo requiere habilidades y equipo profesionales. Para evitar lesiones personales o daños al vehículo, consulte a su distribuidor.

Depurador/filtro de aire motor

Revise y reemplace el elemento del filtro de aire regularmente de acuerdo con las instrucciones de mantenimiento en este manual.

Limpieza del filtro de aire

Si el elemento del filtro de aire está demasiado sucio, límpielo.

1. Agite el elemento del filtro de aire para eliminar el polvo flotante.
2. Limpie el interior del alojamiento del filtro de aire.
3. Cubra el alojamiento del filtro con un paño húmedo cuando limpie el elemento del filtro.

4. Limpie el elemento del filtro con aire comprimido en la dirección opuesta a la admisión del motor.

El aire limpio es necesario para la operación normal del motor.

No conduzca el vehículo sin el elemento de filtro de aire instalado. De lo contrario, el motor se dañará.

Refrigerante del motor

El sistema de enfriamiento del vehículo está lleno de refrigerante de glicol de etileno.

Este tipo de refrigerante en la proporción de mezcla correcta puede proporcionar un excelente desempeño anticorrosión y anticongelante para los sistemas de enfriamiento y calefacción.

Cuando el motor está en un estado frío, el nivel de refrigerante debe estar entre MIN (mínimo) y MAX (máximo) marcado en el tanque de refrigerante. El nivel de refrigerante aumenta conforme la temperatura del motor aumenta y disminuye conforme el motor se enfría.

Si el nivel de refrigerante es inferior a la marca MIN (mínimo), consulte a su distribuidor para el llenado o reemplazo del refrigerante.

El agua ordinaria o el refrigerante en una proporción de mezcla incorrecta causará daños al sistema de enfriamiento.

No use agua ordinaria, alcohol o metanol en el vehículo para evitar el congelamiento. Use una mezcla 50/50 de agua potable limpia y refrigerante DEX-COOL.



Advertencia

Vapor del refrigerante a muy alta temperatura puede salir bajo presión, lo que puede causar lesiones serias.

Nunca retire la tapa del contenedor del refrigerante cuando el motor y el radiador estén calientes.



Advertencia

El refrigerante del motor es una sustancia peligrosa.

- Evite la exposición repetida o prolongada al refrigerante.
- En caso de contacto con refrigerante, lave la piel y las uñas con agua y jabón.

(Continúa)

Advertencia (Continúa)

- Mantenga fuera del alcance de los niños.
- El refrigerante es irritante para la piel y puede causar una enfermedad o la muerte si se ingiere.

Líquido del lavaparabrisas

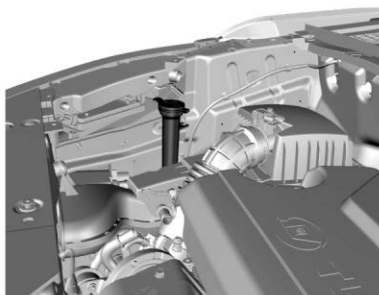

Antes de conducir, asegúrese que el depósito de fluido contenga suficiente solvente de lavado especificado.

En clima frío, el contenedor de solvente del lavaparabrisas no debe llenarse en exceso.

El solvente del lavaparabrisas se expandirá a baja temperatura debido a la congelación. Un contenedor lleno en exceso no tiene espacio para expansión, lo que resulta en daños.

Consulte a su distribuidor para el llenado del solvente de lavado correcto.

Precaución

- No use fluido de lavador que contenga cualquier tipo de recubrimiento repelente al agua. Esto puede causar que los limpiadores traqueteen o salten.
- No use refrigerante para motor (anticongelante) en el lavaparabrisas. Eso puede dañar el sistema del lavador de parabrisas y la pintura.
- No mezcle agua con líquidos listos para usarse. El agua puede provocar que la solución se congele y dañe el tanque del líquido y otras partes del sistema del lavaparabrisas.
- Si usa líquido concentrado para lavaparabrisas, siga las instrucciones del fabricante para agregar agua.

(Continúa)

Precaución (Continúa)

- Cuando haga mucho frío, llene el tanque del líquido del lavaparabrisas solamente hasta tres cuartas partes de su capacidad. Esto permitirá la expansión del líquido en caso de congelación, lo cual podría dañar el tanque si está completamente lleno.

Cuando agregue solvente para lavaparabrisas, se sugiere usar un solvente especial para lavar listo para usar. Si se utiliza un solvente de lavado concentrado, agregue agua para diluirlo de acuerdo con las instrucciones del fabricante.

No use agua corriente. Los minerales o las impurezas contenidas en el agua del grifo pueden bloquear las líneas del lavaparabrisas. Si es probable que la temperatura caiga por debajo del punto de congelación, use un solvente de lavaparabrisas con un buen desempeño anticongelante.

Frenos

Verificación de recorrido del pedal de freno

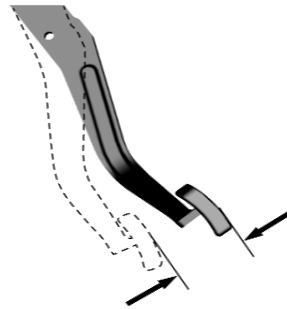

Recorrido de pedal de freno:

Para evitar afectar el recorrido del pedal, no coloque una alfombra gruesa en el área del pedal del freno. Si su vehículo está equipado con tapetes, asegúrese que no interfiera con el recorrido del pedal.

El rango razonable de recorrido libre del pedal de freno es de 0 a 30 mm.

Si el pedal del freno no regresa o el recorrido del pedal de freno se hace más largo, consulte a su distribuidor para una inspección. Esto puede indicar una falla en el sistema de frenos.

Líquido de frenos

Hay un depósito de líquido de freno y embrague en el vehículo. El líquido de frenos y embrague absorbe la humedad, y el líquido con un contenido excesivo de agua reducirá la eficiencia del sistema de freno/embrague hidráulico. Reemplace el fluido según las instrucciones en el manual del propietario para evitar la corrosión del sistema hidráulico.

Asegúrese usar el líquido de frenos/embrague recomendado por General Motors. Agregue líquido en el depósito para alcanzar un nivel adecuado. El nivel del líquido no debe estar debajo a la marca MIN (mínimo) o arriba de la marca MAX (máximo).

La causa de un nivel excesivamente bajo de líquido de frenos puede ser una fuga del sistema de frenos o un desgaste normal de las balatas/revestimiento de freno. Consulte a su distribuidor para determinar si es necesario reparar el sistema. Si es necesario realizar reparaciones, agregue líquido después de reparar el sistema de frenado hidráulico. Cuando el nivel de líquido de frenos es inferior al límite inferior, la luz de advertencia del sistema de frenos (ⓘ) estará encendida. Vea *Luz de advertencia del sistema de frenos* ⇨ 73.

Añadiendo líquido de frenos/embrague.



Antes de abrir la tapa de relleno, limpie el área alrededor de la tapa de relleno del depósito de líquido de frenos/embrague.

La contaminación del sistema de líquido de frenos/embrague afectará el desempeño del sistema, resultando en costosas reparaciones.

1. Limpie completamente la suciedad alrededor del tapón de relleno del depósito.
2. Abra el tapón de relleno.
3. Agregue el líquido de frenos/embrague recomendado por General Motors para alcanzar la marca MAX (máximo). Tenga cuidado de no derramar el líquido sobre

la superficie de la pintura. En caso de derramarse sobre la superficie de la pintura, lave el área con agua fría inmediatamente.

4. Vuelva a instalar la tapa de relleno del depósito.

Precaución

El líquido de frenos/embrague es un irritante para la piel y los ojos.

- No permita que el líquido de frenos/embrague entre en contacto con su piel u ojos. Si lo hace, lave la zona afectada con agua y jabón o detergente para manos.

Precaución

- No deseche el líquido de frenos/embrague usado como desecho regular.
- Asegúrese de utilizar las organizaciones locales autorizadas de gestión de residuos.

(Continúa)

Precaución (Continúa)

El líquido de frenos/embrague usado y los recipientes son peligrosos. Son perjudiciales para la salud y el medio ambiente.

Precaución

Un sobre flujo de líquido de frenos/embrague en el motor puede hacer que el líquido se quemé.

No sobrellene el depósito.

Un incendio en el motor puede ocasionar lesiones y daños a su vehículo y a otra propiedad.

Cambio de la pluma limpiaparabrisas

Los objetos extraños en el parabrisas y la hoja reducirán la efectividad del limpiador. Si la hoja no funciona correctamente, limpie el parabrisas y la hoja con un solvente de lavado especial o neutro. Enjuague bien con agua. Si es necesario, repita la operación anterior. No

limpie el parabrisas con sustancias corrosivas o materiales que no puedan retirarse del vidrio (por ejemplo, silicona).

Las cintas tienen una capa de grafito en la superficie para lubricación y protección. Se deben proteger contra una limpieza excesiva y un pulido indebido.

No encienda el limpiaparabrisas cuando la superficie del parabrisas esté seca. Estacione el vehículo en un lugar fresco para evitar la exposición a altas temperaturas, lo que acelerará el envejecimiento y la deformación de las hojas.

Retire los materiales extraños, como excrementos de aves, el polvo y las hojas de la superficie del parabrisas antes de encender el limpiaparabrisas; de lo contrario, se reducirá la vida útil de las hojas.

Notas sobre el reemplazo de hoja de limpieza delantera

El limpiaparabrisas delantero es de diseño semi-oculto. Antes de reemplazar la hoja, coloque el limpiador en la posición de mantenimiento y luego doble el brazo del limpiador.

De lo contrario, el brazo del limpiaparabrisas derecho entrará en contacto con el cofre del motor y dañará la pintura cuando se pliegue.

Método: Gire el interruptor de ignición a la posición ON y luego a la posición LOCK. Levante la palanca del limpiaparabrisas hacia el volante y suéltela (contacto de punto sencillo) dentro de 30 segundos. El brazo del limpiaparabrisas girará a la posición de mantenimiento. Después de reemplazar la hoja, baje el brazo del limpiaparabrisas y gire el interruptor de ignición a la posición ON (Encendido), y luego el limpiador volverá a la posición original.

Desinstalación e instalación de hoja de limpiador

Doble el brazo del limpiaparabrisas en el parabrisas para la operación.

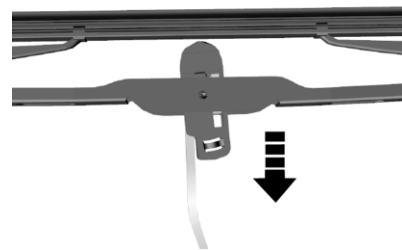

Como se muestra en la figura, primero ajuste la hija del limpiador en un ángulo perpendicular al brazo del limpiador, y después presione la hoja del limpiador en la dirección de la flecha para separar la hoja del limpiador del brazo del limpiador. Cuando instale el rascador, siga los pasos en orden inverso.

Reemplazo de focos

Precaución

Los bulbos de halógeno contienen gas presurizado. Siempre manipule los focos de halógeno con cuidado y deséchelos adecuadamente.

- Proteja sus ojos cuando trabaje con los focos.
- Proteja los focos contra la abrasión y los rasguños.
- Cuando el bombillo está encendido fuera de una instalación sellada, protéjalo del contacto con líquidos.
- Ilumine el foco sólo después de haberla instalado en un portalámparas.
- Si un faro está agrietado o dañado, reemplácelo.
- No toque el foco de repuesto con los dedos desnudos.
- Mantenga los bombillos alejados de los niños.

(Continúa)

Precaución (Continúa)

- Deseche los focos usados con cuidado. De otra manera, los focos pueden explotar.

Precaución

- Limpie los focos de halógeno con alcohol o alcoholes minerales y un paño que no sea de lana. No toque los focos con las manos desnudas.

Las huellas de dedos en un foco de halógeno pueden acortar drásticamente su vida útil.

Precaución

El reemplazo de cualquier foco puede requerir habilidades profesionales y equipo especial.

Se recomienda que su distribuidor realice el reemplazo.

La instalación incorrecta puede causar lesiones personales o daños al vehículo.

Formación de neblina de la luz

Cuando la temperatura es baja o el aire está húmedo, puede haber una neblina de agua dentro de la luz. Encienda la luz, y la neblina de agua se disipará después de un tiempo. Si se debe a las condiciones climáticas, la reparación no es necesaria.

Si la neblina de agua no se disipa después de encender la luz y hay más vapor de agua, consulte a su distribuidor.

Especificaciones del foco

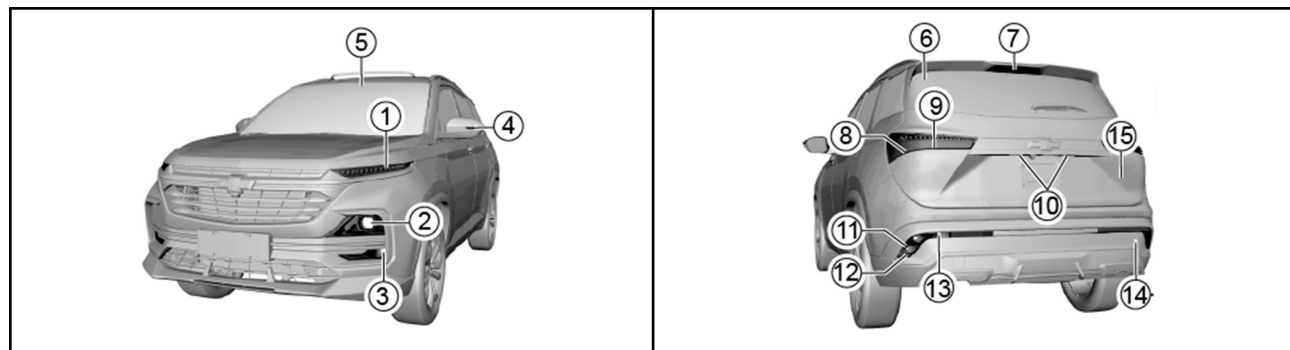

Leyenda	Foco de lámpara	Potencia x cantidad	Observaciones
1	Luz direccional delantera/Lámpara de posición delantera/Luz de operación diurna	Diodos emisores de luz (LED)	
2	Lámpara de luz baja/Lámpara de luz alta	60Wx2 (LV1/2) LED (LV3)	HB3 (LV1/2) -(LV3)
3	Luz antiniebla delantera 55Wx2 H7	55Wx2	H7

Legenda	Foco de lámpara	Potencia x cantidad	Observaciones
4	Luz direccional lateral	Diodos emisores de luz (LED)	
5	Luz de lectura delantera	LED de halógeno	
6	Luz de lectura trasera	LED de halógeno	
7	Luz de frenado montada en alto	Diodos emisores de luz (LED)	
8	Luz de freno trasero/Luz de posición	Diodos emisores de luz (LED)	
9	Luz direccional trasera	Diodos emisores de luz (LED)	
10	Lámpara de matrícula trasera	Diodos emisores de luz (LED)	
11	Luz de posición trasera	5Wx2	W5W
12	Luz antiniebla trasera (lado izquierdo)	21W	P21W
13	Luz direccional trasera	Diodos emisores de luz (LED)	

Leyenda	Foco de lámpara	Potencia x cantidad	Observaciones
14	Luz de reversa (lado derecho)	16W	W16W
15	Luz de compartimiento de equipaje	Diodos emisores de luz (LED)	

Sistema eléctrico

Fusibles

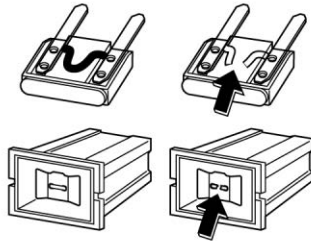

Reemplazo de fusible

1. Abra la cubierta de la caja de fusibles.

2. Identifique los fusibles dañados encontrando fusibles quemados.
3. Utilice un extractor de fusibles para retirar los fusibles fundidos. El extractor de fusibles se encuentra en la caja de fusibles del compartimiento del motor.
4. Determine la causa de la quemadura y elimine la falla.
5. Instale nuevos fusibles con corriente nominal que cumpla con los requisitos.

La caja de fusibles interior está en el lado inferior izquierdo del tablero de instrumentos y se puede ver después de sacar la caja de almacenamiento.

Bloque de fusibles del compartimiento del motor

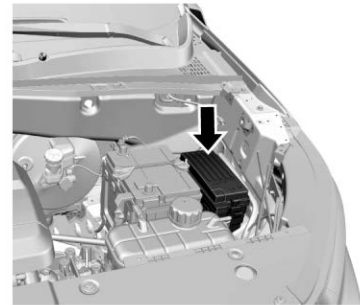

La caja de fusibles del compartimiento del motor está junto a la batería.

Precaución

Nunca retire los fusibles quemados con herramientas conductoras. Siempre utilice el extractor de fusibles. El uso de metal y otros conductores puede provocar un cortocircuito, daños en el sistema eléctrico o un incendio. Por lo tanto, puede causar lesiones personales graves.

Precaución

Al usar un fusible sustituto o un fusible del tipo o valor nominal equivocado se puede dañar el sistema eléctrico o incluso iniciarse un incendio.

Use sólo un fusible especificado y no uno de tipo o valor nominal distinto a lo especificado en este manual.

Dicho uso puede dar como resultado lesiones personales o daño a su vehículo o a otra propiedad.

Para vehículos con diferentes modelos o configuraciones, la distribución de los componentes internos de la caja de fusibles puede ser diferente. El vehículo real del propietario deberá prevalecer.

Herramientas del vehículo**Herramientas**

1. Gato
2. Estribo de gato
3. Llave de tuercas de rueda
4. Gancho para remolcar

No tenga a personas debajo de un vehículo que esté soportado únicamente por un gato.

Un elevador de vehículo es necesario si alguien desea revisar debajo del vehículo.

Peso máx.: 1000 kg

Peso de trabajo: 180–395 mm

Ruedas y llantas

Las llantas originales garantizan una combinación óptima de comodidad de conducción, vida útil de la banda de rodamiento y desempeño.

Precaución

Al reemplazar las ruedas y las llantas, asegúrese de utilizar ruedas y/o llantas de las especificaciones correctas. El uso de ruedas y/o neumáticos de otras especificaciones puede resultar en un funcionamiento anormal del ABS y otros componentes relevantes e incluso causar un choque.

Consulte con su distribuidor antes de reemplazar las llantas y/o ruedas originales.

No hacerlo puede causar lesiones personales y dañar el vehículo u otras propiedades.

Mantenimiento de llantas y ruedas

Pasar sobre objetos afilados puede dañar las llantas y las ruedas.

Si estos objetos no pueden evitarse, disminuya la velocidad.

No toque la acera al estacionarse.

Revisión regular de las llantas

- Daño a la apariencia
- Material extraño
- Perforación
- Corte
- Grieta
- Sobresale en la pared lateral

También, revise la rueda respecto a daños.

Los defectos de las llantas, incluyendo los defectos anteriores, pueden hacer que el vehículo pierda el control y provoque lesiones personales.

En caso de daños o desgaste anormal de una llanta o rueda, consulte a su distribuidor.

El vehículo está equipado con llantas radiales. General Motors sugiere reemplazar con llantas radiales del mismo tamaño, patrón, desgaste de la banda de rodamiento, temperatura y velocidad nominal.

El uso de llantas con un tamaño diferente a las llantas originales puede causar que la llanta y los componentes del vehículo interfieran entre sí, causando daños a la llanta y al vehículo.

Si está equipado con un sistema de monitoreo de presión de llantas, el líquido de reparación de llantas para su reparación puede ocasionar la falla del sensor del sistema de monitoreo de presión de llantas. Visite a su distribuidor.

Llantas para invierno

El uso de llantas de invierno mientras se conduce en carreteras heladas y con nieve puede mejorar la seguridad de conducción. Se sugiere reemplazar con llantas para invierno cuando la temperatura sea menor a 7°C.

Seleccione llantas para invierno con estructura de llanta radial, y use tales llantas de invierno en las cuatro ruedas. Utilice la presión de llanta especificada.

No conduzca el vehículo a una velocidad superior a la velocidad máxima especificada por el fabricante de la llanta. Se pueden usar llantas para todo clima en lugar de llantas de invierno.

Presión de llantas

La presión de las llantas debe cumplir con las disposiciones del manual para garantizar una combinación óptima de comodidad de conducción, seguridad y capacidad de conducción.

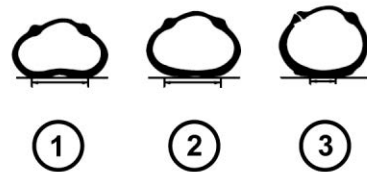

1. Baja presión
2. Presión cómoda
3. Exceso de presión de inflado

Consulte la etiqueta de información de carga de las llantas para conocer la presión correcta. La etiqueta está en la placa del umbral debajo de la puerta del lado del conductor.

En un arranque en frío, compruebe la presión de las llantas con un manómetro preciso. Después de verificar la presión de las llantas, apriete la tapa de la válvula.

Asegúrese de verificar la presión de las llantas en un arranque en frío. No debe utilizarse la lectura medida después de que la temperatura de la llanta haya aumentado. Las llantas se calientan después de recorrer 1.6 km y no se enfriarán por completo dentro de las tres horas posteriores de detenerse.

Verifique la presión de las llantas cada vez que cargue combustible o al menos cada mes. La presión incorrecta de las llantas puede:

- Incrementar el desgaste de las llantas.
- Afecta la maniobrabilidad y seguridad del vehículo.
- Afectar la comodidad de conducción.
- Reducir la economía del combustible.
- Se prohíbe la sobrecarga del vehículo.
- Asegúrese de mantener una presión de inflado adecuada de las llantas.

- Asegúrese de verificar la presión de inflado de la llanta en un arranque en frío (temperatura ambiente).

Una presión de la llanta excesivamente baja causará el sobrecalentamiento de una llanta, lo que provocará daños internos y una banda de rodamiento en capas e incluso un reventón de la llanta al conducir a alta velocidad.

Incluso si la presión de la llanta se restaura más tarde, conducir bajo una presión demasiado baja puede dañar la llanta.

Rotación de la llanta

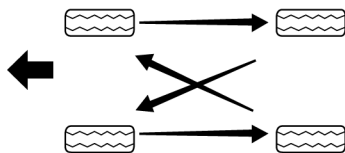

Las llantas delanteras y las llantas traseras tienen diferentes funciones y, por lo tanto, tienen diferentes niveles de desgaste. Las llantas delanteras se desgastan más rápido que las llantas traseras. Para prolongar la vida útil de la llanta y evitar un desgaste desigual de la banda de rodamiento:

1. Realice la rotación de las llantas conforme a las normas de mantenimiento en el manual.
2. Mantenga una presión de llantas adecuada.
3. Revise las tuercas tornillos respecto a apriete.

Precaución

Puede ser peligroso usar ruedas o pernos y tuercas de las ruedas incorrectos en su vehículo. Eso podría afectar el frenado y el manejo del vehículo, provocar que las llantas pierdan aire y hacer que usted pierda el control del vehículo. Podría ocurrir un accidente en la que usted u otras personas resultaran lesionados. Use siempre la rueda y los pernos y las tuercas de la rueda correctos para remplazo.

Si está equipado con un sistema de control de la presión de las llantas, después de rotar las llantas o cambiarlas, consulte a su distribuidor para volver a programar la presión de las llantas.

Cuándo se deben reemplazar las llantas

Verifique regularmente la profundidad de la banda de rodamiento de la llanta conforme el indicador de desgaste de la misma. La marca en la pared de la llanta indica la posición del indicador de desgaste de la banda de rodamiento.

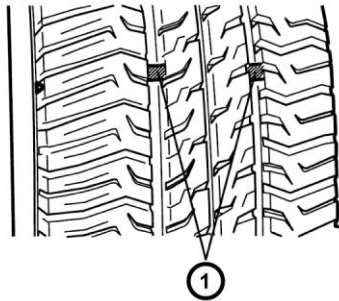

La llanta se debe reemplazar cuando aparezca el indicador de desgaste de la banda de rodamiento (1). Cuando la profundidad de la banda de rodamiento es igual o inferior a 1.6 mm debido al desgaste, el indicador de desgaste de la banda de rodamiento aparecerá entre las ranuras de la banda de rodamiento.

Precaución

No conduzca el vehículo en caso de desgaste o daño de las llantas. Las llantas desgastadas o dañadas pueden hacer que el vehículo se salga de control y provocar un accidente, lo que puede ocasionar lesiones personales y daños al vehículo u otros bienes.

Cadenas para llantas

Las cadenas de llantas sólo deben usarse para emergencias o en áreas claramente definidas por la ley y deben instalarse en las ruedas de tracción.

Tenga especial cuidado al conducir un vehículo equipado con cadenas para llantas. Cuando las llantas tienen instaladas cadenas para llantas, la maniobrabilidad del vehículo es deficiente y la cadena de la llanta puede

dañar la llanta, la suspensión o la carrocería del vehículo. Por lo tanto, use cadenas para llantas de cables siempre que sea posible para asegurar suficiente espacio entre la llanta y otras partes en la carcasa de la rueda. Cuando utilice cadenas para llantas, lea atentamente las instrucciones de instalación y otras instrucciones relacionadas del fabricante de la cadena para llantas.

Después de la instalación de las cadenas para llantas, se sugiere conducir el vehículo a menos de 30 km/h, o la velocidad limitada recomendada por el fabricante de la cadena para llantas (lo que resulte menor).

Cambio de llanta

Juegos de herramientas

Juego de herramientas para modelo de 5 asientos



La llanta de refacción, el gato y las herramientas están debajo del compartimiento de equipaje y se pueden ver después de levantar el piso del compartimiento de equipaje.

Las herramientas en el vehículo incluyen el estribo de gato, llaves de casquillo y ganchos de remolque.

Juego de herramientas para modelo de 7 asientos

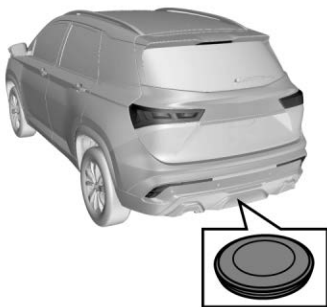

El llanta de refacción para el modelo de 7 asientos se encuentra en la parte inferior del piso trasero del vehículo.

El gato y las herramientas están en el compartimiento de equipaje.

Llanta de refacción

Aunque la llanta de refacción se infló, tendrá fugas después de un periodo de tiempo. Revise periódicamente la presión de inflado. Consulte la etiqueta de información de carga de las llantas para conocer la presión de inflado correcta.

No use su llanta de refacción en otros vehículos. No mezcle llantas o ruedas de refacción con ruedas o llantas de otros vehículos, ya que no están balanceadas. La llanta de refacción se debe colocar junto con su rueda.

Precaución de seguridad de reemplazo de llantas:

1. Encienda las luces intermitentes de emergencia.
2. Salga de la carretera a un lugar seguro sin tráfico.
3. Estacione el vehículo en una superficie plana y dura donde el vehículo no se deslice. Saque el triángulo de advertencia y colóquelo en una posición adecuada detrás del vehículo y cumpla con las leyes de tránsito.
4. Apague el motor y retire la llave.
5. Coloque la palanca de cambios en 1 (Primera) o R (Reversa). Jale hacia arriba el freno de estacionamiento.
6. Todos los pasajeros deben salir del vehículo y permanecer en un lugar seguro.

- Asegure que la llanta está en diagonal a la llanta que necesita ser reemplazado por cuñas, bloques o piedras.

No cumplir estas precauciones de seguridad puede hacer que su vehículo se salga del gato, provocando lesiones serias.

Retire la llanta de refacción - Modelo de 5 asientos

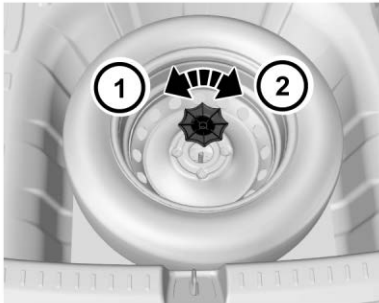

1 - Aflojar, 2 - Apretar

- Abra la puerta trasera y levante el piso del compartimiento de equipaje.
- Retire el soporte de la herramienta en la llanta de refacción. Si el audio está equipado, desconecte su cable.

- Gire la tuerca de mariposa en el centro de la llanta de refacción en sentido contrario a las manecillas del reloj para retirarla.
- Retire la llanta de refacción.

Retire la llanta de refacción - Modelo de 7 asientos

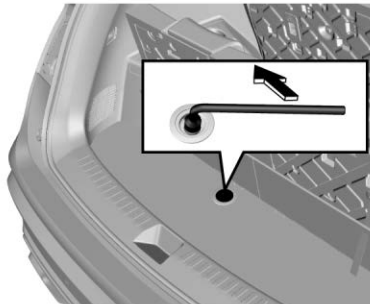

- Abra la puerta trasera y retire el tapete del piso del compartimiento de equipaje. Hay un tornillo en el tablero inferior de la caja de almacenamiento que sirve como eje del elevador de llanta de refacción.
- Use una llave de tuerca de rueda para girar el eje en sentido contrario a las manecillas del reloj hasta que la rueda de refacción descienda hasta el suelo.

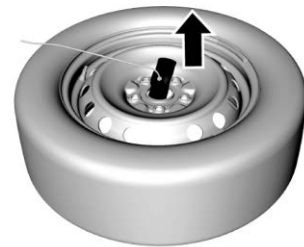

- Incline la placa de sujeción en el extremo del cable y retirela del orificio central de la rueda.

Procedimientos de reensamble de llantas de refacción

- Coloque la válvula de la llanta de refacción boca arriba y luego incline la placa de sujeción en el extremo del cable para que pase por el orificio central de la rueda.
- Use una llave de tuerca de rueda para girar el eje en el sentido de las manecillas del reloj hasta que la llanta de refacción se levante del suelo.

3. Verifique si la placa de sujeción sostiene la llanta de refacción de forma segura.
4. Continúe levantando la llanta de refacción hasta que esté apretada contra la parte inferior del vehículo. El cable metálico está tensado moderadamente pero no demasiado apretado para garantizar que pueda sostener firmemente la llanta de refacción.
5. Intente girar la llanta de refacción para verificar que esté asegurada. Si la llanta puede moverse, es necesario apretar más el eje del elevador.
6. Vuelva a colocar las herramientas y el gato en el juego de herramientas.

Punto de elevación de gato

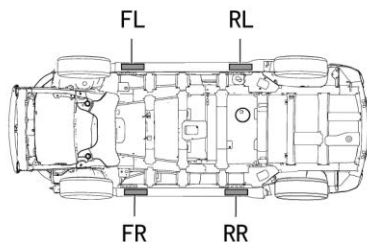

Los puntos de elevación del gato están alrededor del faldón de la pared lateral, y hay marcas de triángulos en las partes correspondientes.

Estos puntos de elevación también son puntos de elevación del gato, y la bandeja del gato debe estar alineada con la marca del triángulo. Los puntos de elevación se reforzaron específicamente. Asegúrese de alinearlos.

Remplazo de las llantas



1. Retire las herramientas, el gato y la llanta de refacción. Verifique y confirme que la llanta en la diagonal esté asegurado con cuñas, bloques o piedras.
2. Use una llave de casquillo para destornillar (1) la tuerca de la rueda una vuelta.

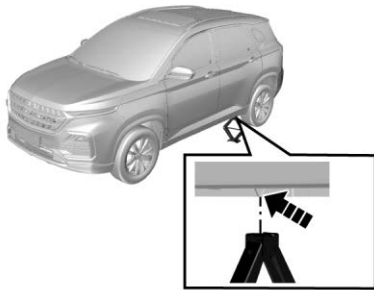

3. No retire ninguna de las tuercas antes de que las ruedas se levanten del suelo. No intente levantar el vehículo antes de colocar el gato en una posición adecuada. El gato debe estar firmemente sujeto entre el vehículo y el suelo.

Coloque el gato justo debajo del punto de elevación más cercano a la llanta que se necesita reemplazar. Alinee la ranura en la cabeza del gato con el pliegue del borde.

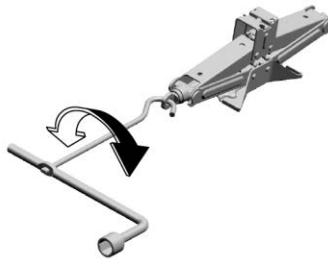

4. Conecte el estribo del gato a éste.
5. Gire el estribo en sentido de las manecillas del reloj para permitir que el gato suba lentamente y asegúrese que la cabeza del gato esté firmemente presionada en la posición de elevación.
6. Después de asegurarse que el gato esté en la posición correcta, continúe girando el estribo hasta que la llanta esté a unos 3 cm del suelo.
7. Coloque la llanta de refacción en la parte inferior del vehículo cerca de la rueda que se va a reemplazar para evitar que el vehículo se resbale repentinamente.
8. Retire los birlos completamente.

9. Retire la rueda que va a reemplazar.
10. Instale la llanta de refacción en el cubo de la rueda.

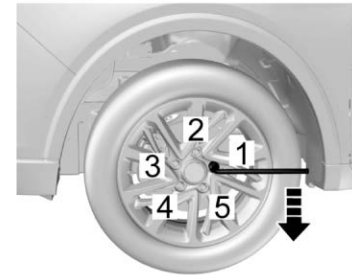

11. Instale todas las tuercas de la rueda y apriételas a mano.
12. Gire el estribo del gato en sentido contrario a las manecillas del reloj para bajar el vehículo al suelo de manera estable.
13. Apriete las tuercas de la rueda en el orden 1-4-2-5-3 como se muestra en la figura con un par de 100–130 N•m.

14. Coloque la llanta desinflada en el lugar de almacenamiento de la llanta de refacción y asegúrela adecuadamente. Vuelva a colocar las herramientas en el juego de herramientas y asegúrelas.

Precaución

El uso de las tuercas incorrectas o apretar las tuercas de manera inadecuada puede provocar que la rueda se afloje o, incluso, que se salga. Esto podría dar como resultado una colisión. Asegúrese de usar las tuercas de rueda correctas. Si necesita reemplazarlas, asegúrese de obtener tuercas de rueda originales nuevas. Deténgase en algún lugar tan pronto como sea posible y apriete las tuercas con un torquímetro a la especificación de apriete adecuada. Apriete las tuercas de la rueda a la especificación de torque de 100–130 N•m.

Durante todo el proceso de levantamiento del vehículo con el gato, asegúrese que el gato esté colocado verticalmente y no se produzcan deslizamientos.

No levante el vehículo a una altura que supere la altura necesaria para el cambio de ruedas.

Revise la llanta de refacción regularmente para asegurarse que pueda usarse de manera segura en caso de emergencia. Repare cualquier llanta desinflada que se haya retirado del vehículo lo antes posible.

Precaución

Es peligroso meterse debajo de un vehículo elevado con un gato. Si el vehículo se resbala del gato usted podría sufrir lesiones graves o incluso podría perder la vida. Nunca se meta debajo de un vehículo que esté soportado únicamente por un gato.

Cuando la condición de levantamiento del vehículo sea insatisfactoria o si no tiene la confianza de completar este trabajo con seguridad, consulte a su distribuidor.

Precaución

Nunca utilice aceite o grasa en las tuercas de las ruedas.

Siempre use las tuercas de rueda correctas.

(Continúa)

Precaución (Continúa)

Lleve su vehículo lo más pronto posible con su distribuidor para que le ajusten las tuercas de la llanta acuerdo a las especificaciones.

Si se ajustan de forma incorrecta, las tuercas pueden aflojarse.

Precaución

Quando utilice el gato, el vehículo se puede poner inestable y moverse, dañando el vehículo y causando lesiones personales.

- Utilice el gato incluido en la posición correcta de elevación.
- Cuando instale el gato para elevar el vehículo, debe estar perpendicular al piso.
- No se ponga debajo de un vehículo elevado con gato.
- No arranque el vehículo mientras esté levantado.

(Continúa)

Precaución (Continúa)

- Antes de levantar el vehículo con el gato, pida que todos los pasajeros salgan del vehículo y llévelos a una distancia segura del vehículo y del tráfico.
- Use el gato sólo para cambiar ruedas.
- No eleve el vehículo con el gato en una superficie inclinada o resbalosa.
- Utilice la posición de elevación más cercana a la rueda que requiera cambio.
- Bloquee la rueda diagonalmente opuesta a la rueda a cambiar.
- Antes de levantar, asegúrese que el freno de estacionamiento esté activado y que la palanca de cambios esté en 1 (Primera) o R (Reversa).
- No levante el vehículo y cambie la rueda cerca de tráfico.

Antes de usar el gato, asegúrese que el freno de estacionamiento se jale hacia arriba, y la transmisión esté en 1 (Primera) o R (Reversa). Evite reemplazar las ruedas con tráfico pesado.

Arranque con cables pasacorriente

Un vehículo con una batería baja se puede arrancar utilizando la batería de otro vehículo por medio de un arranque con cables.

Si la batería está descargada, consulte a su distribuidor, a menos que pueda confirmar que tiene suficiente conocimiento eléctrico para poder completar este trabajo de manera segura.

Precaución

No arranque el vehículo empujando o arrastrando. Si lo hace, puede dañar el convertidor catalítico, la transmisión o incluso causar lesiones personales.

Preparación antes de arranque con cables

1. Jale hacia arriba el freno de estacionamiento.
2. Asegúrese que la palanca de cambios esté en N (Neutral).
3. Apague todos los accesorios eléctricos.

Apague el sistema de audio antes de arrancar el vehículo con cables pasacorriente. De lo contrario, el sistema de audio se dañará.

Apague los dispositivos eléctricos innecesarios cuando el vehículo esté funcionando a baja velocidad durante mucho tiempo.

Conexión del cable pasacorriente

Quando arranque un vehículo con cables, conecte el cable pasacorriente en el siguiente orden:

1. Sujete un extremo del primer cable pasacorriente a la terminal positiva de la batería cargada. Hay una marca “+” en el alojamiento de la batería o en la terminal.
2. Sujete el otro extremo del cable pasacorriente a la terminal positiva de la batería descargada. Hay una marca “+” en la terminal.
3. Sujete un extremo del segundo cable pasacorriente a la terminal negativa de la batería cargada. Hay una marca “-” en el alojamiento de la batería o en la terminal.
4. Conecte el otro extremo del cable a la conexión a tierra del vehículo que no tiene electricidad.

- Mientras se inicia el arranque, encienda el motor del vehículo que proporciona la fuente de alimentación de arranque que no tiene electricidad dentro de un minuto, y no gire la llave de ignición más de cinco segundos cada vez. Después de arrancar, mantenga la velocidad de rotación en 2000 rpm durante varios minutos.
- Para retirar los cables pasacorriente con cuidado en orden inverso, primero retire el cable negativo y luego el cable positivo.

Precaución

Las baterías conllevan un riesgo de explosión. Es posible que el ácido de la batería lo queme, y un corto circuito puede provocar lesiones personales y daños a su vehículo.

- Mantenga las baterías alejadas de las llamas y chispas.
- No se apoye en la batería al arrancar con cables pasacorriente el vehículo.

(Continúa)

Precaución (Continúa)

- No permita que las terminales de cable entren en contacto entre sí.
- Proteja sus ojos cuando trabaje cerca de las baterías.
- No permita que el ácido de la batería entre en contacto con los ojos y la piel, las telas y las superficies pintadas.
- Asegúrese que la batería que se va a utilizar para el arranque con cables pasacorriente tenga el mismo voltaje nominal que la batería descargada.
- No desconecte la batería descargada del vehículo.

El incumplimiento de las precauciones anteriores o las instrucciones a continuación pueden provocar una explosión de la batería, quemaduras por el ácido de la batería o corto circuitos. Esto puede causar daños a los sistemas eléctricos de ambos vehículos y provocar lesiones graves a las personas.



Advertencia

Siempre enrute los cables para pasar corriente de manera que no puedan enredarse en partes móviles en el compartimento del motor.

De otra forma puede dañar el vehículo y causar lesiones serias.



Advertencia

La última conexión al vehículo a cargar NO se debe hacer a la terminal negativa (-) de la batería.

Conecte la abrazadera para esta última conexión a un soporte de acero atornillado al bloque del motor.

Esta última conexión debe estar lo más lejos de la batería que sea posible.

El conectar el cable a la terminal negativa de la batería descargada podría resultar en un arco y posiblemente en una explosión de la batería.

Esto puede resultar en lesiones personales o daños al vehículo.

Arranque el motor del vehículo con una batería descargada en un intervalo de aproximadamente un minuto, y el tiempo de cada arranque no puede exceder los 15 segundos.

Remolque del vehículo

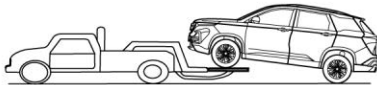

Si es necesario remolcar el vehículo, consulte con su distribuidor o con un servicio de remolque profesional.

No remolque el vehículo con equipos de tipo de cadena de elevación. Debe utilizar placas o equipos de elevación de ruedas.

Precaución

- Nunca permita que los pasajeros se sienten en el vehículo remolcado.
- Nunca permita que la velocidad de remolque exceda la velocidad de seguridad o el límite de velocidad establecido.
- Nunca use partes dañadas que no estén completamente aseguradas firmemente al vehículo a remolcar. El incumplimiento de las precauciones anteriores podría provocar lesiones personales.

Tracción del vehículo con elevador de ruedas



1. Encienda las luces intermitentes de emergencia.
2. Gire el interruptor de ignición a ACC.
3. La transmisión debe estar en Neutral.
4. Libere el freno de estacionamiento.
5. Las ruedas delanteras deben estar fuera del suelo al remolcar.

Tracción del vehículo con remolque de plataforma

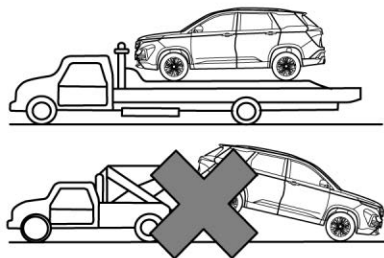

Al remolcar el vehículo con un remolque de plataforma, apague el interruptor de ignición y verifique que el vehículo esté firmemente sujeto al remolque.

Si debe remolcar al vehículo desde la parte trasera, utilice un dispositivo de remolque que soporte las ruedas delanteras. Las ruedas delanteras no deben estar en el suelo cuando el vehículo es remolcado desde la parte trasera. De lo contrario, puede causar graves daños a la transmisión del vehículo.

Remolque de emergencia

Si no hay un tractor disponible en caso de emergencia, puede asegurar la cuerda en el gancho de remolque delantero debajo del vehículo para el remolque temporal del vehículo. Cuando el vehículo es remolcado a través del gancho de remolque delantero, sólo se puede usar una cuerda de tracción. No utilice una barra de remolque rígida.

Cambie a Neutral y libere el freno de estacionamiento cuando remolque el vehículo.

Si está equipado con CVT, no use una cuerda para la tracción. Sólo se permite llevar un remolque de plataforma. Cuando el vehículo queda atrapado en un atolladero o se desliza en un pozo, se puede usar una cuerda para la tracción, pero no se permite la tracción a larga distancia.

Gancho de remolque delantero

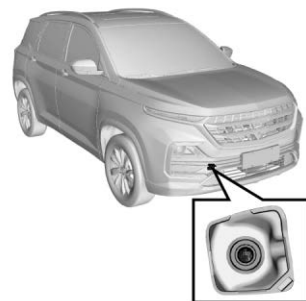

Hay una cubierta de orificio en el lado derecho de la defensa delantera del vehículo. Ábrala para tener acceso al orificio de fijación para la instalación del gancho.

El gancho de remolque está en el soporte de la herramienta debajo del piso del compartimiento de equipaje. Saque el gancho de remolque e instálelo en el orificio de fijación. Gire el gancho de remolque en sentido de las manecillas del reloj para apretarlo completamente e inserte una llave de casquillo en el orificio del gancho para ayudar a apretar. Asegúrese que el gancho de remolque esté instalado firmemente antes de remolcar el vehículo. Al remolcar el vehículo, el conductor

debe controlar la dirección y el frenado en el vehículo. Después de completar el remolque, retire el gancho de remolque y cierre la cubierta del orificio, y luego vuelva a colocar el gancho de remolque en el juego de herramientas.

Gancho de remolque trasero.



Hay una cubierta de orificio en el lado izquierdo de la defensa trasera del vehículo. Ábrala para tener acceso al orificio de fijación para la instalación del gancho.

Saque el gancho de remolque e instálelo en el orificio de fijación. Gire el gancho de remolque en sentido de las manecillas del reloj para apretarlo completamente e inserte una llave de casquillo en el orificio del gancho para

ayudar a apretar. Asegúrese que el gancho de remolque esté instalado firmemente antes de remolcar el vehículo.

No remolque vehículos que sean más pesados que este vehículo; de lo contrario, podría dañar el vehículo o provocar un accidente.

El vehículo puede sufrir daños cuando es remolcado por cuerdas. Para reducir el daño:

- El gancho de remolque se debe utilizar cuando otros dispositivos de remolque no están disponibles.
- El vehículo se debe remolcar desde la parte delantera solamente.
- Mantenga la cuerda de remolque fuera de contacto con la defensa.
- Asegúrese que ambos extremos de la cuerda de remolque estén firmemente asegurados en el gancho de remolque. Jale la cuerda de remolque para su inspección.
- Maneje el vehículo a baja velocidad y evite giros bruscos.

El vehículo puede salirse de control cuando es remolcado por cuerdas. Para reducir el daño:

- La distancia de remolque no debe ser demasiado larga, y el vehículo debe remolcarse a baja velocidad.

- No remolque el vehículo si la rueda, la transmisión, el eje, la dirección o el freno están dañados.
- No retire la llave del interruptor de ignición; de lo contrario, la dirección se bloqueará para que el vehículo no pueda girar.

La velocidad de remolque no debe exceder 30 km/h, y la distancia de remolque no debe exceder 40 km. Cuando se requiera remolque a larga distancia, consulte a su distribuidor o a un servicio de remolque profesional para obtener ayuda.

Cuidado Apariencia

Cuidado exterior

Agentes de limpieza

Deben observarse las sugerencias del fabricante al usar productos de limpieza u otros productos químicos fuera del vehículo.

No utilice un agente de limpieza peligroso al limpiar el exterior del vehículo. Por ejemplo:

- Acetona
- Diluyente de pintura
- Agente reductor de esmalte de porcelana
- Quitaesmalte

Al limpiar el exterior del vehículo, los siguientes productos de limpieza están prohibidos a menos que se incluyan instrucciones especiales para limpiar las manchas en los consejos de limpieza de tela:

- Detergente de ropa
- Polvo de blanquear
- Agente reductor

Precaución

Mucho agentes de limpieza pueden ser dañinos o inflamables o pueden provocar lesiones y también dañar su vehículo. Así que cuando se limpien las partes con acabado, no utilice solventes volátiles tales como acetona, solventes de pintura, blanqueadores, o agentes reductores. Nunca utilice gasolina para limpiar.

No utilice los siguientes materiales para la limpieza:

- Tetracloruro de carbono
- Gasolina
- Benceno
- Nafta

Precaución

Evite la exposición prolongada a los vapores de limpiadores y otros productos químicos. Estos vapores son peligrosos y dañinos para la salud, especialmente en espacios restringidos y con poca ventilación.

Lavado de vehículos

La mejor manera de dar mantenimiento a la pintura de acabado de un vehículo es lavarlo regularmente y mantenerlo limpio.

- Estacione el vehículo donde no esté directamente expuesto a la luz solar.
- Lave el vehículo con el jabón neutro líquido especificado y agua fría o tibia.
- Asegúrese de retirar el jabón líquido y el agente de limpieza de la superficie con un chorro de agua.

Los vehículos de General Motors están diseñados para funcionar en condiciones ambientales normales y factores naturales.

No use detergente para lavar platos para lavar el vehículo. El detergente para lavar platos puede quitar la pintura y la cera.

Evite la presión excesiva de lavado del vehículo. El agua puede entrar en el vehículo y dañar el interior.

Pulido y encerado

El pulido regular puede eliminar residuos de la superficie del vehículo. Después del pulido, use cera de alta calidad para su protección.

No limpie ni pule la moldura de aluminio con un agente de pulido para automóviles o cromo, vapor o líquidos de jabón alcalinos. Estas sustancias son abrasivas y pueden dañar las molduras y las ruedas.

Protección de partes de metal brillante exterior

Limpie la moldura de metal brillante con regularidad. Por lo general se lava con agua. Al encerar el vehículo, encere también estas partes metálicas brillantes.

Limpieza de ruedas de aluminio y cubierta de moldura de la rueda

Para mantener el aspecto original de la rueda y la cubierta de moldura de la rueda (si hubiese), no permita que acumulen polvo o polvo de frenos.

Limpie rueda/cubierta de moldura de rueda regularmente. No utilice productos de limpieza abrasivos ni cepillos que puedan dañar la pintura de acabado.

No utilice agentes de limpieza abrasivos ni un cepillo para limpiar las ruedas de aluminio o las cubiertas de moldura de las ruedas.

Limpieza exterior del parabrisas delantero

Las ceras u otros materiales en el parabrisas delantero y la hoja pueden hacer que la hoja se agite cuando funciona. Además, tales materias extrañas no son propicias para mantener limpio el parabrisas delantero. Limpie el exterior del parabrisas delantero regularmente con un agente de limpieza no abrasivo.

El agua no forma gotas de agua en el parabrisas delantero limpio.

Prevención de corrosión

Los vehículos de General Motors están diseñados para tener capacidades anticorrosivas. El uso de materiales especiales y pintura protectora en la mayoría de las partes del vehículo ayuda a mantener una apariencia, resistencia y confiabilidad satisfactorias.

Aunque las superficies de ciertas partes dentro del compartimiento del motor o en la parte inferior de la carrocería pueden oxidarse, la confiabilidad o el desempeño de estas partes no se verá afectado.

Daño de la placa de metal

Si se necesita reparar o reemplazar la carrocería, asegúrese que el taller de reparaciones use los materiales anticorrosivos adecuados para restaurar el desempeño de la protección anticorrosiva.

Deposición de materia extraña

Las siguientes sustancias pueden dañar la superficie de la pintura:

- Cloruro de calcio y otras sales
- Agente de derretimiento de hielo
- Aceite y asfalto de superficie del camino
- Savia
- Excremento de aves
- Polvo industrial

Retire las sustancias nocivas del vehículo a tiempo. Si los residuos no se pueden eliminar con jabón líquido, se puede usar un agente de limpieza especial.

Daño de pintura de acabado

Repare los raspones de grava, grietas o raspones profundos en el acabado de pintura tan pronto como sea posible. El metal expuesto es propenso a la corrosión. Se pueden usar productos de secado rápido para reparar pequeñas grietas y raspones. Talleres de reparación de carrocería y pintura pueden completar reparaciones a gran escala.

Sólo se pueden usar agentes de limpieza seguros que sean inocuos para la superficie de la pintura.

Otros agentes de limpieza pueden dañar la pintura de forma permanente.

Mantenimiento de la carrocería

Las sustancias corrosivas que se usan para derretir el hielo y la nieve y prevenir el polvo pueden acumularse en la parte inferior de la carrocería. Si no se eliminan estas sustancias, se acelerará la corrosión y la oxidación.

Enjuague la parte inferior de la carrocería con agua limpia regularmente. Limpie la parte donde el lodo es propenso a acumularse con cuidado. Afloje la suciedad acumulada en el área cerrada antes de enjuagar con agua.

Cuando sea necesario, consulte a su distribuidor para obtener servicio.

Cuidado interior

Limpie el interior del vehículo con métodos y materiales de limpieza adecuados.

Use una aspiradora o un cepillo suave para eliminar el polvo y la suciedad que se acumulan en la tela dentro del vehículo con frecuencia.

Limpie las molduras de vinyl, plástico y piel regularmente con un paño limpio y húmedo.

Elimine el polvo, puntos o las manchas en la moldura con un agente de limpieza adecuado.

Limpie la moldura interior del vehículo con métodos y materiales de limpieza adecuados. De lo contrario, producirá manchas de agua, marcas de agua y manchas permanentes, especialmente durante el primer lavado. Estas sustancias dañarán permanentemente el vehículo.

Agentes de limpieza

Deben observarse las sugerencias del fabricante al usar productos de limpieza u otros productos químicos dentro del vehículo.

No utilice agentes de limpieza peligrosos al limpiar el interior del vehículo. Por ejemplo:

- Acetona
- Diluyente de pintura
- Agente reductor de esmalte de porcelana
- Quitaesmalte

Al limpiar el interior del vehículo, los siguientes productos de limpieza están prohibidos a menos que se incluyan instrucciones especiales para limpiar las manchas en los consejos de limpieza de tela:

- Detergente de ropa
- Polvo de blanquear
- Agente reductor

Precaución

Mucho agentes de limpieza pueden ser dañinos o inflamables o pueden provocar lesiones y también dañar su vehículo. Así que cuando se limpien las partes con acabado, no utilice solventes volátiles tales como acetona, solventes de pintura, blanqueadores, o agentes reductores. Nunca utilice gasolina para limpiar.

No utilice los siguientes materiales para la limpieza:

- Tetracloruro de carbono
- Gasolina
- Benceno

Al usar cualquier agente de limpieza u otros productos químicos dentro del vehículo, abra las puertas para una ventilación adecuada.

Para evitar el cambio permanente del color de la moldura interior de colores claros, no permita que las telas fáciles de decolorar entren en contacto con el forro del asiento a menos que ambos materiales estén completamente secos. Las telas con materiales fáciles de decolorar son:

- Ropa casual
- Mezclilla teñida
- Piel
- Cabritillo
- Periódicos y papel decorativo

Precaución

Evite la exposición prolongada a los vapores de limpiadores y otros productos químicos. Estos vapores son peligrosos y dañinos para la salud, especialmente en espacios restringidos y con poca ventilación.

Mantenimiento del cinturón de seguridad

Mantenga los cinturones de seguridad limpios y secos. Evite que los cinturones de seguridad se contaminen con agentes de pulido, aceites y productos químicos, especialmente líquido de la batería, polvo blanqueador o tinte. Estos contaminantes reducirán la resistencia del material del cinturón de seguridad. Revise todas las partes del cinturón de seguridad regularmente.

Reemplace cualquier cinturón de seguridad o parte del asiento dañado inmediatamente.

El cinturón de seguridad o las partes relacionadas que se estiran durante un choque deben reemplazarse, incluso si el daño no es evidente o no es visible.

El cinturón de seguridad de reemplazo debe ser nuevo.

General Motors sugiere reemplazar todo el ensamble del cinturón de seguridad después de un choque. No es necesario reemplazar el cinturón de seguridad después de que su distribuidor haya comprobado que no presenta daños y que está normal.

El cinturón de seguridad debe mantenerse en buenas condiciones de operación para mantener su operación normal.

Superficie de vidrio

Asegúrese que el vidrio de la ventana esté limpio, lo que ayuda a reducir el brillo y mejora la visión.

Un agente de limpieza abrasivo rayará el vidrio y dañará las líneas de la rejilla del descongelerador del parabrisas trasero.

No use un agente de limpieza abrasivo sobre el vidrio del vehículo. De lo contrario, afectará la visión del conductor.

Las calcomanías afectarán el descongelerador del parabrisas trasero.

No pegue calcomanías en el lado interior del parabrisas trasero. De lo contrario, afectará la visión del conductor.

Servicio y mantenimiento

Información general

Información general	182
Mantenimiento	183

Programa de mantenimiento

Programa de mantenimiento	183
---------------------------------	-----

Inspección de vehículo de múltiples puntos (MPVI)

Inspección de vehículo de múltiples puntos (MPVI)	185
---	-----

Información general

1. Le sugerimos que vaya a su distribuidor para el mantenimiento y la reparación del vehículo, ya que su distribuidor conoce mejor su vehículo. Su distribuidor le proporcionarán accesorios originales y servicios técnicos profesionales. Sólo su distribuidor puede garantizar la calidad.
2. GM no es responsable de ningún problema causado por el uso de partes y componentes no originales (incluyendo sin limitar, el incumplimiento de las emisiones ambientales debido al uso de partes y componentes no originales u otras violaciones de las leyes y regulaciones) .
3. Para aquellos que no realizan un mantenimiento regular en un distribuidor durante el periodo de garantía de calidad, el servicio de garantía de calidad no se proporciona al contenido relacionado con el mantenimiento y la falla causada en consecuencia.
4. El manual se debe mostrar al distribuidor durante el mantenimiento o la reparación. Asegúrese de mantener este manual y la información de mantenimiento y reparación registrada en el manual.

Son importantes para que disfrute del servicio de garantía de calidad y para que el distribuidor analice la causa de la falla. El formulario de Registro de mantenimiento debe estar sellado con el sello del distribuidor. El distribuidor no tiene derecho a recibir y conservar el manual. Para los vehículos que cumplen con las condiciones del servicio de garantía de calidad, el distribuidor no debe negarse a proporcionar servicios de garantía de calidad por ningún motivo.

5. Cuando salga del vehículo, no guarde artículos valiosos en el vehículo. De otra manera, GM no asumirá ninguna responsabilidad.
6. Si necesita ayuda, póngase en contacto con su distribuidor Chevrolet más cercano.
7. Se debe usar el tiempo o el kilometraje de este manual, lo que ocurra primero.
8. Cualquier asunto no cubierto en este manual y aquellos que sean inconsistentes con las leyes y regulaciones nacionales relevantes estarán sujetos a las leyes y regulaciones nacionales relevantes.

Mantenimiento

Propósito de mantenimiento

El mantenimiento adecuado del vehículo no sólo mantendrá su vehículo en buenas condiciones de operación, sino que también será beneficioso para la protección del medio ambiente. Para proteger el medio ambiente y mantener en buenas condiciones, realice el mantenimiento del vehículo correctamente.

Sistema de mantenimiento

Todos los asuntos estipulados en este sistema se aplican a los vehículos en el periodo de garantía de calidad y son sólo para recomendación o referencia para vehículos fuera del periodo de garantía de calidad.

1. El servicio de mantenimiento proporcionado debe ser realizado por su distribuidor. Una vez finalizado el mantenimiento, su distribuidor debe completar el "Formulario de registro de mantenimiento" y debe firmarlo después de la confirmación.
2. Los problemas de calidad encontrados durante el mantenimiento deben manejarse de acuerdo con las disposiciones del servicio de garantía de calidad.

3. La Tabla de especificaciones de mantenimiento estipula el tiempo y el kilometraje para cada servicio de mantenimiento. El mantenimiento debe mantenerse en el distribuidor dentro del periodo de garantía de calidad según el límite de tiempo especificado en la Tabla de especificaciones de mantenimiento. Después del periodo máximo de garantía de calidad, por ejemplo, después de 5 años o 100000 km de kilometraje, se sugiere acudir al distribuidor para el mantenimiento adecuado de acuerdo con el intervalo de tiempo y kilometraje especificado en la Tabla de especificaciones de mantenimiento, o con anticipación, conforme corresponda.

Después de 5 años o 100000 km, se sugiere acudir al distribuidor para el mantenimiento adecuado de acuerdo con el intervalo de tiempo y kilometraje especificado en la Tabla de especificaciones de mantenimiento, o con anticipación, conforme corresponda.

Programa de mantenimiento

Rotación de llantas y servicios requeridos cada 12,000 km (7,500 mi) o Cada 12 meses, lo que ocurra primero

Las llantas se rotan para lograr un desgaste más uniforme para todas las llantas. La primera rotación es la más importante.

En cualquier momento que se observe desgaste inusual, rote las llantas lo antes posible, revise la presión de inflado adecuada de la llanta o revise respecto a llantas o ruedas dañadas. Si continúa el desgaste inusual después de la rotación, revise la alineación de la rueda. Consulte *Cuándo se deben reemplazar las llantas* ⇨ 167.

- Realice una inspección de vehículo de múltiples puntos. Consulte *Inspección de vehículo de múltiples puntos (MPVI)* ⇨ 185.
- Lubrique los componentes de la carrocería. Consulte *Cuidado exterior* ⇨ 177.

Servicios requeridos

Primer servicio a los 6 000 km (3,750 mi) o seis meses. Los servicios subsiguientes deben ocurrir cada 12 000 km (7,500 mi) o 12 meses, lo que suceda primero.

- Reemplace el aceite del motor y el filtro Use Dexos 1 Gen 3.

Bajo condiciones severas*, reemplace el aceite del motor y el filtro cada 6 000 km o seis meses, lo que suceda primero, consulte *Aceite del motor* ⇨ 153 respecto a detalles adicionales.

Cada 24,000 km (15,000 millas)

- Reemplace el filtro de aire del motor
Reemplace cada 6 000 km si el vehículo se conduce bajo condiciones severas*. Consulte *Depurador/filtro de aire motor* ⇨ 155
- Reemplace las bujías.
- Reemplace el filtro de combustible

Cada 60 000 km (37,000 millas)

- Reemplace el fluido de la transmisión CVT

Cada 240,000 km (150,000 millas)

- Drene y llene el sistema de enfriamiento del motor. O cada seis años, lo que suceda primero. Consulte *Refrigerante del motor* ⇨ 155.

Reemplace con una mezcla 50/50 de agua potable limpia y refrigerante DEX-COOL, de acuerdo con el programa de mantenimiento. Cuando sea necesario rellene ÚNICAMENTE una mezcla 50/50 de agua potable limpia y DEX-COOL. La falla en usar el refrigerante recomendado puede resultar en daño al sistema de enfriamiento del motor y el vehículo, que no estaría cubierto por la garantía del vehículo.

Revisiones y servicios del propietario

Cada tres años

- Reemplace el líquido de frenos

*Condiciones severas que requieren mantenimiento más frecuente

- Conduce el vehículo 10 km o menos; el motor opera en marcha en vacío más de 30% del tiempo total de su recorrido.

- Condiciones todo terreno o de camino irregular o bajo condiciones climatológicas extremas (alta contaminación, arena, lodo, diferencia en altitud).
- Cuando arranque en frío su vehículo, conduce y realiza frenado frecuente (vehículos públicos, de servicios, militares o taxis comerciales, ambulancias, vehículos de policía y de rescate de emergencia, vehículos civiles tales como camionetas pickup de servicio ligero, SUV y vehículos de pasajeros que se utilicen en aplicaciones militares. Vehículos comerciales de alto uso como vehículos de entrega, vehículos de patrulla de seguridad privada o cualquier vehículo que opere en una base de 24 horas, etc.).
- Cuando el vehículo se conduce a temperaturas extremas inferiores a 0°C o superiores a 35°C.
- Cuando el vehículo se conduce en altas velocidades continuas (80% o más de la velocidad máxima del vehículo) durante 2 horas.

Inspección de vehículo de múltiples puntos (MPVI)

Una inspección de vehículo de múltiples puntos (MPVI) realizada por un técnico del distribuidor GM es una evaluación de mantenimiento de su vehículo. El beneficio de la MPVI es identificar e informar al cliente sobre los elementos del servicio que requieren atención inmediata y aquellos que pueden requerir atención en el futuro.

El técnico realizará las siguientes verificaciones en su vehículo. Para obtener una lista completa de verificaciones, inspecciones y servicios, consulte a su distribuidor.

Es posible que algunos elementos no se apliquen a su vehículo y/o región.

Diagnósticos

- OnStar activo, si está equipado
- Historial de servicio/revisión de llamados a revisión

Aceite y filtro de motor

- Aceite del motor
- Monitor de vida del aceite

- Reinicie el monitor de vida del aceite.

Luces exteriores

- Inspección visual

Parabrisas y limpiadores

- Inspección visual

Batería

- Inspección visual de la batería
- Resultados de prueba de batería
- Cables y conexiones de batería

Sistemas, fluidos, e inspección de fugas visibles

- Aceite del motor
- Transmisión
- Eje de impulso
- Caja de transferencia
- Sistema de enfriamiento del motor
- Dirección asistida, si está equipado
- Sistema de combustible
- Líquido de lavado del parabrisas

Inspección de llantas

- Presión de llantas, profundidad de dibujo, y desgaste
- Rotación, si es aplicable
- Verificación de alineación, opcional
- Restablecimiento de monitor de presión de llantas
- Compruebe la fecha de caducidad del sellador de llantas, si aplica
- Verificación de llanta de repuesto, si está equipado

Frenos

- Verificación de sistema de frenos

Inspecciones visibles y funcionales

- Componentes de cinturón de seguridad
- Sistema de escape
- Pedal del acelerador
- Filtro de aire de compartimiento de pasajeros, si está equipado
- Filtro de aceite del motor
- Mangueras
- Bandas

- Amortiguadores y suspensión
- Componentes de dirección
- Fundas de eje o eje de impulso y juntas en U
- Puntales de elevación de compartimento, si está equipado
- Tapetes asegurados, sin interferencia con pedales
- Claxon
- Bloqueo de ignición, si está equipado
- Interruptor de motor de arranque
- Sistema de control de evaporaciones

Lubricar

- Componentes de chasis

Datos técnicos

Identificación del Vehículo

Número de identificación del vehículo (NIV)	187
Identificación del motor	188

Datos del vehículo

Datos del vehículo	189
Ruta banda del motor	196

Identificación del Vehículo

Número de identificación del vehículo (NIV)

Hay cuatro marcas de NIV usadas comúnmente en el vehículo.

NIV en tablero de instrumentos

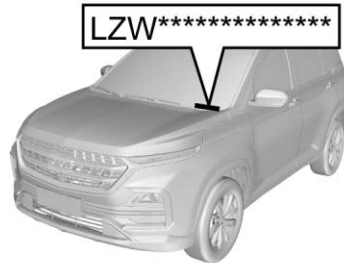

Es la marca de identificación legal del vehículo. El NIV se encuentra en la esquina delantera del tablero de instrumentos en el lado del conductor. Se puede ver desde el exterior a través del parabrisas delantero.

Sello de roce de NIV debajo del cofre del motor

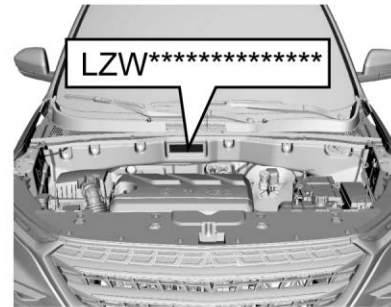

Ubicado debajo del cofre del motor debajo del limpiaparabrisas.

Placa de identificación de vehículo

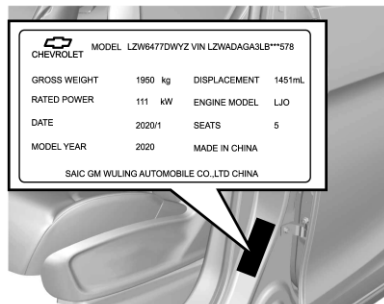

Esta placa es una placa de papel y está en el marco de la puerta delantera izquierda y derecha en la base del pilar B inferior.

Etiqueta de NIV debajo de puerta trasera

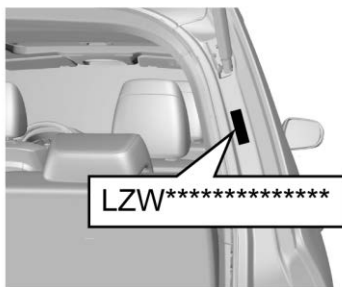

Abra la puerta trasera, la etiqueta está debajo del soporte del puntal de la puerta trasera en el lado derecho.

Identificación del motor

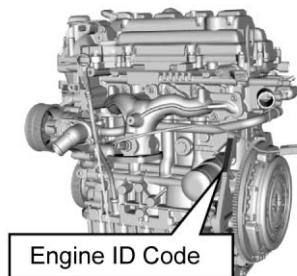

Está en el bloque del cilindro del motor cerca del volante de inercia.

Datos del vehículo

Nota

Es posible que ciertas descripciones no se apliquen a su vehículo debido a la variación entre las versiones, especificaciones de país, equipos especiales o accesorios.

Parámetros principales de desempeño de motor

Item	Unidad	Parámetro
		Modelo de motor: LJO
		Modelo de transmisión: CTF25A, F625C5
Tipo de motor	-	Cuatro tiempos, enfriado por agua, en línea, 16 válvulas, árbol de levas superior dual, DVCP (fase de LEVA variable dual), transmisión de cadena de distribución, turbocargado, inyección de gasolina controlada electrónicamente, ignición controlada electrónicamente
Diámetro del cilindro × Recorrido	mm×mm	73.8×84.8
Deslizamiento	L	1.451
Relación de compresión	-	9.8:1
Potencia nominal/Velocidad	kW/(rpm)	111/5200

Item	Unidad	Parámetro
		Modelo de motor: LJO
		Modelo de transmisión: CTF25A, F625C5
Potencia neta máxima/Velocidad	kW/(rpm)	108/5200
Torque máximo/Velocidad	Nm/(rpm)	255/(1600~3600)
Velocidad de marcha en vacío	rpm	750±50
Tipo de conducción	-	Tracción delantera de motor delantero
Tipo y grado de combustible	-	Gasolina de motor RON 92 y superior
Norma de emisiones de vehículo completa	-	Nivel II Bin 5

Parámetros de calidad principal de vehículo completo

Item	Unidad	Parámetro			
		LZW6477CTVYA	LZW6477CTYA	LZW6477DWVYB	LZW6477DWYB
Asientos	Persona	5	7	5	7
Peso útil	kg	1485	1540, 1580	1475, 1510, 1555	1550, 1580, 1615
Carga de eje delantero de peso útil	kg	880	880, 895	910, 915, 925	910, 920, 930
Carga de eje trasero de peso útil	kg	605	660, 685	565, 595, 630	640, 660, 685
Masa total	kg	1950	2160	1950	2160
Carga de eje delantero	kg	1025	1050	1025	1050
Carga de eje trasero	kg	925	1110	925	1110

Parámetros de desempeño de potencia

Item	Unidad	Parámetro	Método de prueba
		LZW6477CTVYA/LZW6477CTYA/ LZW6477DWVYB/LZW6477DWYB	
Velocidad máxima de vehículo	km/h	170	GB/T 12544—2012
Gradiente máximo de pendiente	%	30	GB/T 12539—2018

Parámetros principales de líquido

Nombre	Marca comercial	Capacidad, L
		LZW6477CTVYA/LZW6477CTYA/LZW6477DWVYB/LZW6477DWYB
Gasolina de motor	Gasolina de motor RON 92 y superior	52
Aceite de lubricación de motor ¹	Dexos 1 Gen 3, 5W-30	4.0
Aceite CVT ¹	Fluido CVT SGMW (Shell SL2100)	Capacidad total: 7.5±0.3
Refrigerante	DEX-COOL con mezcla 50/50	6.5–7.5
Líquido de frenos	DOT4	0.7±0.05

Nombre	Marca comercial	Capacidad, L
		LZW6477CTVYA/LZW6477CTYA/LZW6477DWVYB/LZW6477DWYB
Refrigerante de A/C	HFC-134a	700±20g

¹Todas las capacidades son aproximadas. Al agregar, cerciórese de llenar al nivel aproximado, conforme a las recomendaciones de este manual. Vuelva a verificar el nivel del fluido después de llenar.

Parámetros técnicos principales de vehículo completo

Item	Unidad	Parámetro			
		LZW6477CTVYA	LZW6477CTYA	LZW6477DWVYB	LZW6477DWYB
Longitud Total	mm	4670			
Ancho Total	mm	1835			
Altura total (Sin carga)	mm	1750			
Distancia entre ejes	mm	2750			
Suspensión delantera	mm	950			
Suspensión trasera	mm	970			
Carril de rueda delantera	mm	1554			

Item	Unidad	Parámetro			
		LZW6477CTVYA	LZW6477CTYA	LZW6477DWVYB	LZW6477DWYB
Carril de rueda trasera	mm	1549			
Ángulo de aproximación (Sin carga/ carga completa)	-	20/19			
Ángulo de salida (Sin carga/ carga completa)	-	23/20	23/18	23/20	23/18
Espacio de suelo mínimo (Carga completa)	mm	180			
Diámetro de giro mínimo	m	11.9			

Presión de inflado de llantas (Estado frío)

Modelo de llanta	Item	Presión de inflado de llantas (unidad: kPa)	
		Sin carga	Carga completa
215/55R18	Llantas delanteras	230±10	230±10
	Llantas traseras	230±10	230±10
215/60R17	Llanta de refacción (no tamaño completo)	230±10	230±10

Parámetros de alineación de rueda (Sin carga)

Item		Rango (unidad: grados)
Ruedas delanteras	Ángulo Camber	-0°26'±45'
	Ángulo de inclinación longitudinal de pasador principal	4°17'±45'
	Convergencia	0°±5'
	Ángulo de inclinación de pasador principal	12°29'±1°

Item		Rango (unidad: grados)
Ruedas traseras	Ángulo Camber	$-1^{\circ} \pm 45'$
	Convergencia	$11' \pm 20'$

Otros parámetros

Item	Parámetro
Requerimiento para balance dinámico de ruedas	Valor de desequilibrio dinámico < 15g
Rango razonable de recorrido libre de pedal de freno	< 30 mm
Espesor de raspado mínimo de disco de freno delantero	24 mm
Espesor de raspado mínimo de revestimiento de freno delantero	2 mm
Espesor de raspado mínimo de disco de freno trasero	8.75 mm
Espesor de raspado mínimo de revestimiento de freno trasero	2 mm

Ruta banda del motor

Para operación normal del motor y el compresor de aire, la banda de transmisión se debe ajustar para una buena condición. En caso de daño, ruptura o desgaste, reemplace la banda de transmisión.

Precaución

Nunca deje la llave puesta en el interruptor de ignición mientras revisa las bandas de transmisión. El motor podría arrancar inesperadamente. Las partes móviles del motor pueden causar lesiones personales serias.

Información al cliente

Información al cliente

Procedimiento de Satisfacción al Cliente	198
Oficinas de atención al cliente	199
Centro en línea del propietario	199
Asistencia en el Camino	200
Norma de Radiofrecuencia	203

Elaboración de informes sobre defectos de seguridad

Cómo informar defectos de seguridad a General Motors	203
--	-----

Información al cliente

Procedimiento de Satisfacción al Cliente

Garantía extendida



¿Aceptó el plan de garantía extendida? General Motors recomienda este plan para complementar la garantía incluida en la compra del nuevo vehículo.

Visite a su distribuidor para obtener más detalles.

Procedimiento de asistencia al cliente

La satisfacción y preferencia de los clientes son muy importantes para su distribuidor y General Motors.

En una situación normal, cualquier problema con la transacción, venta o uso del vehículo debe ser manejado por los departamentos de ventas o servicio de su distribuidor. Empero, reconocemos que a pesar de las buenas intenciones de todas las partes involucradas, a veces puede ocurrir un malentendido.

Si tiene algún problema que no haya sido manejado en forma satisfactoria por los medios normales, le sugerimos los pasos siguientes:

PASO UNO

Explique su caso al agente de servicio de su distribuidor, gerente de servicio, agente de ventas del distribuidor, o gerente de ventas, dependiendo de su caso.

Asegúrese que todos tengan la información necesaria. Ellos están interesados en su satisfacción continua.

PASO DOS

Si no está satisfecho, contacte al gerente general o al propietario del distribuidor para solicitar su ayuda. Si no pueden ayudarlo a resolver su caso, solicítele que lo pongan en contacto con las personas adecuadas en General Motors para obtener ayuda, si es necesario.

PASO TRES

Si su caso no es resuelto en un plazo de tiempo razonable por su distribuidor, por favor llame al Centro de Atención a Clientes (CAC) de General Motors, y proporcione la información siguiente:

- Nombre
- Dirección
- Número telefónico
- Año modelo
- Marca
- Número de identificación del vehículo (NIV)
- Kilometraje
- Fecha de entrega
- Descripción del problema
- Nombre del distribuidor

- Dirección del distribuidor

Vea *Oficinas de atención al cliente* ⇨ 199.

Oficinas de atención al cliente

Para contactar el Centro de Atención a Clientes (CAC), use los números de teléfono que se listan en esta sección. La asistencia a clientes está disponible de lunes a viernes, de 08:00 a 20:00 horas, y los sábados de 09:00 a 15:00 horas.

Si tiene preguntas, puede enviar correos electrónicos al Centro de Atención a Clientes (CAC) a: asistencia.gmmexico@gm.com.

Para asistencia en inglés: mx_gm_customerassistance@gm.com.

México

800-466-0811

800-508-0000

Estados Unidos

1-800-222-1020

Canadá

1-800-268-6800

Nicaragua

00-1800-226-0510

Otros países de Centro América y el Caribe

52-555-901-2369

Centro en línea del propietario**Experiencia de propietario en línea my.chevrolet.com.mx**

El Centro de Propietario no está disponible para ninguno de los países en la región de Centro América y el Caribe.

La experiencia del propietario en línea de Chevrolet permite la interacción con Chevrolet y mantiene información importante específica del vehículo en un lugar.

Beneficios de la membresía

 : Descargue los manuales del propietario y vea vídeos prácticos específicos del vehículo.

 : Ver horarios de mantenimiento, alertas e Información de diagnóstico del vehículo. Programación de citas para servicio.

 : Vea e imprima los registros de servicio grabados automáticamente.

: Seleccione un distribuidor preferido y vea las ubicaciones, mapas, números telefónicos, y horarios.

: Rastree la información de garantía de su vehículo.

: Vea recordatorios activos por Número de identificación del vehículo (NIV). Vea *Número de identificación del vehículo (NIV)* ⇨ 187.

: Vea la información de cuenta OnStar (si está equipado).

: Converse con alguno de nuestros representantes de apoyo en línea.

Store: Compre paquetes OnStar, Servicios conectados y Datos en línea.

Vea my.chevrolet.com.mx para registrar su vehículo.

Asistencia en el Camino

El programa de Asistencia en el Camino no está disponible para ninguno de los países en la región de Centro América y el Caribe.

Como nuevo propietario, su vehículo se registra automáticamente en el programa de asistencia en el camino. Los servicios están disponibles sin costo bajo los términos y condiciones del

programa. El programa de asistencia en el camino no es parte, ni está incluido en la cobertura provista por la Garantía Limitada del Vehículo Nuevo.

La asistencia en el camino brinda asistencia al conductor y pasajeros mientras conduce el vehículo dentro de su ciudad de residencia o cualquier camino autorizado en México, los Estados Unidos o Canadá. Los servicios están sujetos a las limitaciones descritas en las páginas siguientes. La cobertura del programa varía según el país.

La asistencia en el camino está disponible 24 horas al día, 365 días del año.

Este programa caduca a los tres años desde la fecha de venta del vehículo, independientemente del kilometraje del vehículo y los cambios de propietario.

Para más información sobre la renovación de este programa y el final de su vigencia, póngase en contacto con el Centro de Atención a Clientes de Chevrolet en el 800-466-0811 o 800-508-0000.

Servicios que se ofrecen

- **Cambio de llantas desinfladas:** Si no puede cambiar una llanta pochada, el servicio de asistencia en el camino proporcionará servicio de grúa hasta la concesionaria Chevrolet más cercana. Es responsabilidad del conductor reparar o reemplazar la llanta. Este servicio se limita a la transferencia del vehículo a las instalaciones para su reparación.
- **Entrega de combustible de emergencia:** Entrega de suficiente combustible para que el vehículo llegue a la siguiente estación de servicio.
- **Servicio de cerrajero:** El servicio para abrir el vehículo si lo ha cerrado y no tiene la llave. Podría ser posible abrir las puertas de su vehículo de manera remota si tiene OnStar. Por cuestiones de seguridad, el conductor debe presentar su identificación antes de que se proporcione el servicio.
- **Arranque de batería con cables:** El servicio para pasar corriente y arrancar una batería descargada.
- ***Mensajes de emergencia:** Transmisión de mensajes telefónicos urgentes.

- ***Llamadas de emergencia:** Llamada a servicios de emergencias.
- ***Asistencia para la localización de distribuidores:** Información relativa a las direcciones y números de teléfono de los distribuidores de Chevrolet.
- **Grúa de emergencia:** Servicio de remolque hasta el distribuidor más cercano si no se puede conducir el vehículo.

Si el vehículo se ve involucrado en un accidente durante un crimen, una infracción administrativa, o alguna infracción de las reglas de tránsito, el servicio de asistencia en el camino no brindará asistencia. Cuando el vehículo no esté accesible para ser remolcado, todas las maniobras requeridas para acceder al vehículo serán por cuenta del propietario.

Si el vehículo está en una ciudad fuera de su ciudad de residencia, el servicio de asistencia en el camino se limita a mover el vehículo al distribuidor más cercano. Si desea que el vehículo sea llevado a otro distribuidor, se le pedirá que cubra la diferencia de costos al momento del servicio.

Si el vehículo no puede ser recibido por el distribuidor Chevrolet más cercano debido a conflictos de horarios, el vehículo será llevado a un lugar seguro, donde permanecerá hasta 48 horas, hasta que pueda llevarse al distribuidor. Si los costos de almacenamiento exceden la cantidad autorizada, el propietario es responsable de pagar la diferencia al momento del servicio. Póngase en contacto con el servicio de asistencia en el camino para obtener información sobre los montos autorizados.

- ***Interrupción del viaje:** Este servicio se le proporciona si no puede continuar utilizando su vehículo durante su viaje, y no es posible realizar la reparación en una concesionaria Chevrolet el mismo día, requiriendo que el vehículo se quede en la concesionaria durante una noche o más. Si esto sucede, además de los servicios previamente enumerados y previa confirmación con el distribuidor, puede elegir entre las siguientes alternativas, dentro de los límites establecidos en las guías del servicio de asistencia en el camino. Si el costo excede el monto autorizado para estos servicios, deberá pagar la diferencia al momento del servicio.

El servicio de asistencia en el camino hará arreglos para una estadía en hotel para todos los ocupantes del vehículo durante hasta dos noches.

Se proveerá un auto rentado durante hasta dos días, y el vehículo debe regresar al destino original, excluyendo vehículos con capacidad de carga mayor a 3.5 toneladas.

Transporte de cortesía: Si prefiere continuar su viaje hacia el destino planeado o volver a su lugar de residencia, y el viaje requiere de más de 8 horas de manejo en carretera, se arreglará el transporte para el conductor y los pasajeros en autobús de primera clase o vuelo en clase turista hacia el destino elegido por asistencia en el camino, dependiendo de la disponibilidad. Aplican restricciones dependiendo de las especificaciones del vehículo.

Si está en la carretera, se le dará el servicio de taxi a la estación de autobuses o aeropuerto más cercano.

- ***Transporte de cortesía para recoger el vehículo:** Transporte para recoger el vehículo después de completar las reparaciones. Una vez que el distribuidor haya informado que el vehículo está reparado, el servicio de asistencia en el

camino proveerá un servicio de ida en autobús o aerolínea comercial (sujeto a disponibilidad) para la persona designada por usted, para recoger el vehículo en el distribuidor si no se encuentra en la misma ciudad que ésta.

*Estos servicios no se proporcionan para residentes de EE.UU o Canadá. El pago de todos los servicios proporcionados en EE.UU. o Canadá es responsabilidad del propietario, y asistencia en el camino reembolsará dichos gastos.

Servicios que no se incluyen en Asistencia en el Camino

Asistencia en el camino no cubre ni reembolsa los servicios siguientes:

- Los eventos causados por fraudes o mala fe del conductor.
- Inmovilización de vehículos debido a circunstancias de fuerza mayor o no previsible, como fenómenos naturales de naturaleza extraordinaria, temblores, erupciones volcánicas y otras tormentas tipo ciclón.

- Inmovilización del vehículo debido a situaciones que surjan de accidentes causados por el conductor del vehículo o terceros. Esto incluye cualquier suceso que cause lesiones físicas al vehículo o los ocupantes provocadas por fuerzas externas.
- Actos de terrorismo, tumultos o acciones de la policía y fuerzas armadas que eviten brindar los servicios en el tiempo adecuado.
- El servicio de comidas, bebidas, llamadas u otros costos extra. Los costos de alojamiento aplican sólo para México, en los términos y condiciones del programa de asistencia en el camino.
- Cualquier daño al vehículo no intencional, derivado de los servicios provistos.
- El costo de la grúa al elegir un distribuidor Chevrolet que está cerca del almacenamiento temporal para el vehículo descompuesto.
- El costo de las maniobras requeridas para llegar al vehículo cuando no está accesible para remolcarlo.
- El costo del combustible provisto.

Los costos de reparación de rutina del vehículo no están cubiertos por el programa de asistencia en el camino. Para más información, consulte la garantía del vehículo nuevo.

Contacto con asistencia en el camino

Los servicios de asistencia en el camino son gratuitos y están disponibles las 24 horas del día, los 365 días del año. Los costos sólo se generan en situaciones que exceden los límites del programa; algunos de los cuales están listados en esta sección.

Para contactar la asistencia en el camino por teléfono, use los números que se listan a continuación:

México

800-466-0811

800-508-0000

Estados Unidos

1-800-222-1020

Canadá

1-800-268-6800

Correo electrónico

asistencia.gmmexico@gm.com

Para asistencia en inglés: mx_gm_customerassistance@gm.com

Chevrolet se reserva el derecho de hacer cualquier cambio o discontinuar el programa de Servicio de asistencia en el camino en cualquier momento, sin previa notificación.

Norma de Radiofrecuencia

Este vehículo tiene sistemas que operan en frecuencia de radio que cumple con los requisitos de la NOM-EM-016-SCFI-2015 or NOM-208-SCFI-2016 y el Cuadro Nacional de Atribución de Frecuencias.

La operación de este equipo está sujeta a las siguientes dos condiciones:

1. Es posible que este equipo o dispositivo no cause interferencia perjudicial.
2. Este equipo o dispositivo debe aceptar cualquier interferencia, incluyendo la que pueda causar su operación no deseada.

Elaboración de informes sobre defectos de seguridad

Cómo informar defectos de seguridad a General Motors

Además de notificar a la NHTSA (o Transport Canada) en una situación como ésta, notifíquelo también a General Motors.

En los EUA, llame al 1-800-222-1020, o escriba a:

División motores de Chevrolet
Centro de Atención a Clientes de Chevrolet
P.O. Box 33170
Detroit, MI 48232-5170

En Canadá, llame al 1-800-263-3777 (Inglés) o al 1-800-263-7854 (Francés), o escriba a:

General Motors of Canada Company
Centro de servicio al cliente, Código de correo postal: CA1-163-005
1908 Colonel Sam Drive
Oshawa, Ontario L1H 8P7

En México, llame al 800-466-0811 u 800-508-0000.

En otros países de Centro América y el Caribe, llame al 52-555-901-2369.

Índice alfabético

A

Accesorios y modificaciones.....	150
Aceite	
Luz de presión.....	79
Motor.....	153
Advertencia	
Luces de advertencia.....	89
Luz del sistema de frenos.....	73
Precaución y Peligro.....	2
Aire	
Depurador/filtro, Motor.....	155
Ventilas.....	118
Aire acondicionado.....	114
Ajustes	
Asiento, Impulso inicial.....	22
Almacenamiento	
Áreas del tablero de instrumentos.....	49
Compartimiento de equipaje.....	52
Consola de piso.....	52
Descansabrazos.....	51
Ganteras.....	50
Información para cargar el vehículo.....	55
Lentes oscuros.....	50
Portavasos.....	50
Sistema portaequipajes.....	54
Trasera.....	51
Vehículo.....	151
Apple CarPlay y Android Auto.....	103

Arranque del motor.....	126
Asentamiento, vehículo nuevo.....	123
Asientos	
Ajuste, delante.....	23
Asiento central.....	24
Cabeceras.....	21
Posición, Delantera.....	22
Respaldos reclinables.....	26
Trasera.....	27
Asientos delanteros	
Ajuste.....	23
Asientos de posición del asiento delantero	
Ajuste.....	22
Asistencia al Cliente	
Oficinas.....	199
Asistencia de arranque, Colina.....	138
Asistencia de arranque en subidas (HSA).....	138
Asistencia en el Camino.....	200
Audio	
Bluetooth.....	101
Automática	
Luz de sostenimiento de vehículo.....	76

B

Batería	
Arranque con cables pasacorriente.....	173
Bebés y niños pequeños, sistemas de retención infantil.....	40

Bluetooth	
Audio.....	101
Resumen.....	102
Bolsas de aire	
Luz de estado.....	71

C

Cabeceras.....	21
Cadenas, llanta.....	167
Calefacción.....	114
Cambio de la pluma, limpiaparabrisas.....	158
Carga	
Luces de compartimiento.....	91
Luz del sistema.....	72
Cargando al vehículo.....	55
Centro	
Asientos.....	24
Centro de conveniencia.....	54
Centro en línea del propietario.....	199
Cinturón de seguridad de tres puntos.....	29
Cinturones de seguridad.....	28
Avisos.....	71
Cinturón de seguridad de tres puntos.....	29
Uso durante el embarazo.....	32
Claxon.....	60
Cofre.....	12
Combustible	
Recomendado.....	147
Llenado del tanque.....	148

Luz de advertencia de combustible bajo.....	80
Manómetro.....	69
Compartimento para lentes oscuros.....	50
Compartimiento	
Equipaje.....	52
Compartimiento de equipaje.....	52
Compuerta levadiza.....	13
Conducción	
Emergencias.....	122
Todo terreno.....	121
Conductor	
Centro de información (DIC).....	82
Configuraciones.....	105
Consola de piso	
Almacenamiento.....	52
Control Crucero.....	141
Luz.....	82
Control de nivel	
Faro.....	88
Control de vehículo.....	120
Controles	
Volante de dirección.....	97
Cuadro de instrumentos.....	64
Cuándo se deben reemplazar las llantas....	167
Cuidado Apariencia	
Exterior.....	177
Interior.....	180

Cuidado del vehículo	
Presión de llantas.....	165

D

Declaración de frecuencia	
Radio.....	203
Delantero	
Luces para niebla.....	90
Descansabrazos	
Almacenamiento.....	51
Detener/Iniciar el sistema.....	127
Dirección.....	120
Ajuste del volante.....	59
Controles del volante.....	60, 97
Hidráulica, luces de advertencia.....	77
Direccionales, vuelta y cambio de carril.....	89

E

Elaboración de informes sobre defectos de seguridad	
General Motors.....	203
Eléctrico	
Espejos.....	14
Freno de estacionamiento.....	135
Luces de advertencia de dirección.....	77
Luz de freno de estacionamiento.....	75
Salidas.....	62
Ventanas.....	15

Electrónico	
Control de estabilidad (ESC).....	140
Embarazo, uso de cinturones de seguridad.....	32
Emergencias.....	122
Enfriamiento.....	114
Entrada sin llave	
Operación de Sistema remoto (RKE).....	4
Espejos	
Eléctrico.....	14
Retrovisor interior.....	15
Estacionamiento.....	128
Asistencia.....	143
Freno.....	134
Estacionarse o Ir de Reversa	
Sistemas de Asistencia.....	143
Exterior	
Controles de luz.....	87
F	
Faros	
Control de nivel.....	88
Luces diurnas (DRL).....	88
Luz indicadora de luces altas encendidas.....	81
Recordatorio de luces encendidas.....	82
Reemplazo de focos.....	160

Faros de niebla	
Delantero.....	81
Tras.....	81
Filtro	
Depurador de aire de motor.....	155
Freno	
Líquido.....	157
Luz de advertencia del sistema.....	73
Frenos.....	133, 157
Antibloqueo.....	134
Freno de estacionamiento.....	134
Freno de estacionamiento eléctrico.....	135
Fusibles.....	163
Bloque de fusibles del compartimiento del motor.....	163

G

Ganchos	
Bolsa de compras.....	54
Ganchos para bolsas de compras.....	54
Guantera.....	50

H

Herramientas.....	164
HVAC (ctrl clima).....	114

I

Identificación del motor.....	188
Infoentrenamiento	
Cómo usar el sistema.....	98
Información general	
Servicio y mantenimiento.....	182
Información para cargar el vehículo.....	55
Inspección	
Múltiples puntos de vehículo.....	185
Inspección de vehículo de múltiples puntos (MPVI).....	185
Interior	
Espejos retrovisores.....	15
Intermitentes de advertencia de peligro.....	89
Introducción.....	1, 93
Introducción del Tablero de instrumentos.....	58
Invierno	
Llantas.....	165

L

Lámpara indicadora de falla.....	73
Limpiaparabrisas	
Lavador trasero.....	62
Reemplazo de cuchilla.....	158
Limpieza	
Cuidado exterior.....	177
Cuidado interior.....	180

Líquido	
Frenos.....	157
Lavador.....	156
Líquido del lavaparabrisas.....	156
Llanta pinchada	
Cambio.....	168
Llantas	
Cadenas.....	167
Cambio.....	168
Cuándo se deben reemplazar las llantas.....	167
Invierno.....	165
Luz de presión.....	79
Presión.....	165
Rotación.....	166
Llantas y ruedas.....	164
Llaves.....	3
Luces	
Advertencia de combustible bajo.....	80
Advertencia de temperatura de refrigerante del motor.....	79
Advertencia del sistema de frenos.....	73
Advertencia del sistema de frenos antibloqueo (ABS).....	75
Advertencia, Dirección asistida.....	77
Aviso encendido.....	82
Compartimiento de carga.....	91
Conducción.....	91
Controles de exterior.....	87

Diurnas (DRL).....	88
Estado de las bolsas de aire.....	71
Falla de freno de estacionamiento eléctrico.....	75
Faros antiniebla traseros.....	81
Freno de estacionamiento eléctrico.....	75
Indicador de falla (Revise el motor).....	73
Lectura.....	91
Luces altas encendidas.....	81
Luz de control de velocidad constante.....	82
Luz de niebla delantera.....	81
Niebla delantero.....	90
Niebla trasera.....	91
Presión de aceite del motor.....	79
Presión de llantas.....	79
Recordatorios de cinturón de seguridad.....	71
Revise el motor (Indicador de falla).....	73
Seguridad.....	80
Sistema de carga.....	72
Sistema de Control de Tracción (TCS)/StabiliTrak.....	78
Sostenimiento automático de vehículo.....	76
Stabilitrak OFF (StabiliTrak apagado).....	78
Luces, advertencia de peligro.....	89
Luces de conducción.....	91

Luces de niebla	
Frontal.....	90
Trasera.....	91
Luces de operación diurna (DRL).....	88
Luces lectura.....	91
Luz de advertencia de combustible bajo.....	80
Luz de falla de freno de estacionamiento eléctrico.....	75
Luz indicadora de luces altas encendidas.....	81
Luz Revise el motor (Indicador de falla).....	73

M

Manómetro	
Combustible.....	69
Direccional.....	70
Odómetro.....	68
Odómetro del viaje.....	68
Pantalla de la transmisión.....	70
Tacómetro.....	69
Temperatura del refrigerante del motor.....	69
Velocímetro.....	68
Mantenimiento.....	183
Manual	
Fluido de transmisión.....	155
Monóxido de carbono	
Compuerta levadiza.....	13
Motor	
Arranque.....	126

Depurador/Filtro de aire.....	155
Luz de advertencia de temperatura de refrigerante.....	79
Luz de motor (Indicador de falla).....	73
Luz de presión de aceite.....	79
Medidor de temperatura de refrigerante.....	69
Protección de motor de arranque.....	126
Recorrido de la correa de transmisión.....	196
Refrigerante.....	155
Visión general del compartimiento.....	152

O

Odómetro.....	68
Viaje.....	68
Odómetro del viaje.....	68

P

Palanca selectora.....	129
Pantallas	
Transmisión.....	70
Parabrisas	
Limpiador/lavador.....	61
Peligro, Advertencia, y Precaución.....	2
Portavasos.....	50
Posiciones del encendido.....	124, 125
Precaución, Peligro, y Advertencia.....	2

Procedimiento de Satisfacción al Cliente.....	198
Programa de asistencia, en el camino.....	200
Programa de mantenimiento.....	183
Protección de motor de arranque, Motor.....	126
Puente	
Arranque.....	173
Puerta	
Seguros.....	8

Q

Quemacocos.....	17
-----------------	----

R

Radio	
Declaración de frecuencia.....	203
Radio AM-FM.....	100
Radio AM-FM.....	100
Recomendado	
Combustible.....	147
Recorrido, correa de transmisión del motor.....	196
Recorrido de la correa de transmisión, motor.....	196
Reemplazo de focos.....	160
Refrigerante	
Luz de advertencia de temperatura del motor.....	79

Medidor de temperatura del motor.....	69
Motor.....	155
Remolque	
Vehículo.....	175
Remoto	
Operación de sistema de entrada sin llave (RKE).....	4
Reporte de defectos de seguridad	
General Motors.....	203
Respaldos reclinables.....	26
Restricciones para niños	
Bebés y niños pequeños.....	40
ISOFIX.....	47
Sistemas.....	41
Resumen.....	94
Tablero de instrumentos.....	58
Rodaje de vehículo nuevo.....	123
Rotación, llantas.....	166
Ruedas y llantas.....	164

S

Salidas	
Eléctrico.....	62
Seguridad	
Luz.....	80
Seguros	
Puerta.....	8
SEÑAL DE GIRO.....	70
Señales de giro y cambio de carril.....	89

Servicio

- Accesorios y modificaciones..... 150
- Mantenimiento, Información general..... 182
- Sistemas de control de clima..... 114

Sistema

- Bolsa de aire..... 32
- Portaequipajes..... 54

Sistema de bolsas de aire..... 32

- ¿Cómo se activa una bolsa de aire?..... 35
- ¿Cuándo se debe inflar una bolsa de aire?..... 34
- ¿En dónde están las bolsas de aire?..... 33
- ¿Qué observará después de que se infle una bolsa de aire?..... 35
- ¿Qué provoca que se infle una bolsa de aire?..... 35

Sistema de frenos antibloqueo (ABS)..... 134

- Luz de advertencia..... 75

Sistema eléctrico

- Bloque de fusibles del compartimiento del motor..... 163
- Fusibles..... 163

Sistemas de Asistencia

- Estacionamiento y reversa..... 143

Sistemas de control de clima..... 114

- Aire acondicionado..... 114
- Calentamiento..... 114

Sistemas de control de recorrido

- Control electrónico de estabilidad (ESC)..... 140

Sistemas de Restricción para Niños

- ISOFIX..... 47

Sostenimiento automático de vehículo (AVH)..... 138

StabiliTrak

- Luz OFF (INACTIV)..... 78

T

Tablero de instrumentos

- Compartimento..... 49

Tacómetro..... 69

Techo

- Quemacocos..... 17
- Sistema de bastidor..... 54

Teléfono

- Apple CarPlay y Android Auto..... 103
- Bluetooth..... 102

Todo terreno

- Conducción..... 121

Tracción

- Luz del Sistema de Control de tracción (TCS)/StabiliTrak..... 78

Transmisión

- Continuamente variable..... 128
- Líquido, manual..... 155
- Pantalla..... 70

Transmisión automática

- Palanca selectora..... 129

Transmisión continuamente variable (CVT)..... 128

Tras

- Almacenamiento..... 51
- Asientos..... 27
- Lavador/limpiador de ventana..... 62
- Luces para niebla..... 91

U

Uso

- Este manual..... 1
- Sistema de Infoentretenimiento..... 98

V

Vehículo

- Almacenamiento..... 151
- Control..... 120
- Datos..... 189
- Luz de sostenimiento automático..... 76
- Número de Identificación (VIN)..... 187
- Remolque..... 175
- Sostenimiento automático..... 138

Velocímetro..... 68

Ventanas

- Eléctrico..... 15

Ventilación, aire..... 118

Viseras..... 17



NÚMERO DE PARTE. 85672263 A

